

U S E R M A N U A L

9 V Portable Energizer

Contents

ENGLISH.....	1
ESPAÑOL.....	7
PORTUGUÊS.....	14
FRANÇAIS.....	20
DEUTSCH.....	26
SVENSKA.....	33
NEDERLANDS.....	38
DANSK.....	45
WARRANTY.....	51

WARNING: READ ALL INSTRUCTIONS

© 2007-2010 Tru-Test Limited.

All product names and brand names in this document are trademarks or registered trademarks of their respective holders.

No part of this publication may be photocopied, reproduced, stored in a retrieval system, or transmitted in any form or by any means, electronic, mechanical, photocopying, recording or otherwise without the prior written permission of Tru-Test Limited. Product specifications may change without prior notice.

For more information on other quality Tru-Test Group brands and products, visit www.tru-test.com.

Tru-Test Limited
25 Carbine Road
Mt Wellington
Auckland 1060
New Zealand

Postal address:
P O Box 51078
Pakuranga
Manukau 2140
New Zealand



Tru-Test Ltd thanks the International Electrotechnical Commission (IEC) for permission to reproduce Information from its International Publication 60335-2-76 ed.2.1 (2006). All such extracts are copyright of IEC, Geneva, Switzerland. All rights reserved. Further information on the IEC is available from www.iec.ch. IEC has no responsibility for the placement and context in which the extracts and contents are reproduced by the author, nor is IEC in any way responsible for the other content or accuracy therein.

811830 Issue 3 06/10

ENGLISH

Electric fencing and your energizer

Congratulations on the purchase of your energizer. This product has been constructed using the latest technology and construction techniques. It has been engineered to give superior performance and many years of service.

It is important to read these instructions carefully and thoroughly. They contain important safety information and will assist you in ensuring that your electric fencing system gives maximum performance and reliability.

Warning!

- Do not connect to mains-operated (line-operated) equipment.
- Switch the energizer off before installation or performing any work on the fence.
- Read all the safety considerations carefully. See *Safety considerations* on page 5.
- Check your installation to ensure that it complies with all local safety regulations.
- This battery energizer must not be connected to a battery while the battery is being charged by a mains/line operated charger.

Note:

- This product has been designed for use with electric animal fences.
- Keep this manual in a handy location.

Energizer models covered by this user manual

0.17 J	SG160	102B	CB0.17
0.23 J	SG220	103B	CB0.23
0.33 J	SG320	104B	CB0.33

Parts of the energizer

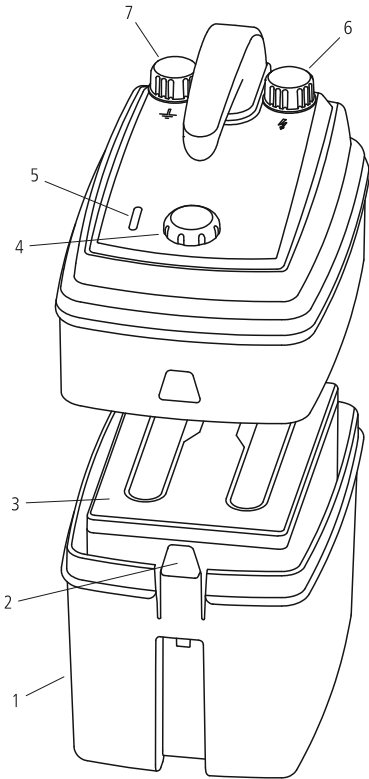

- 1 Battery compartment
- 2 Side latch
- 3 9 V or 12 V battery (not supplied)
- 4 6 position rotary switch (2 positions only on 0.17 J model)
- 5 Indicator lights (one red indicator light only on 0.17 J model)
- 6 Fence output (⚡) terminal
- 7 Fence earth (⏏) terminal

Note: The rotary switch knob must be fitted at all times and replaced immediately if lost. Please contact your local Tru-Test Group stockist if you need a replacement.

Key to symbols on the energizer



Fence earth terminal (GREEN) Connect the fence earth terminal to the earth system.



Fence output terminal (RED). Connect the fence output terminal to the fence.



Positive battery terminal (RED WIRE).



Negative battery terminal (BLACK WIRE).



The energizer should be opened or repaired only by qualified personnel in order to reduce the risk of electric shock.



Read full instructions before use.



This symbol on the product or its packaging indicates that this product must not be disposed of with other waste. Instead, it is your responsibility to dispose of your waste equipment by handing it over to a designated collection point for the recycling of waste electrical and electronic equipment. The separate collection and recycling of your waste equipment at the time of disposal will help conserve natural resources and ensure that it is recycled in a manner that protects human health and the environment. For more information about where you can drop off your waste equipment for recycling, please contact your local city recycling office or the dealer from whom you purchased the product.

Installation

Position the energizer in an upright position on firm ground, away from flooding and out of reach of animals and children.

If possible, position the energizer in a sheltered area to protect it from the weather and improve visibility of the indicators. Try to position the energizer as near as possible to the centre of the electric fence. Ensure that the energizer, battery, earth rods and all connections are protected from interference by animals.

Warning! Switch off the energizer before installing or connecting a battery.

Installing the internal battery (9 V or 12 V)

- 1 Place the energizer on a flat surface. Open the lid of the energizer by pushing the side latch. Remove any loose accessories from the battery compartment.
- 2 Use a 55-175 Ah 9 V battery OR a 35 Ah (or greater) 12 V battery. (If you use an external 12 V battery, see the following section).
- 3 If you are using a 9 V battery, remove the special battery label to activate the battery (failure to do this will reduce the battery life).
- 4 Place the battery in the battery compartment.
- 5 Connect the positive (RED) lead from the battery to the positive (+) terminal inside the lid of the energizer.
- 6 Connect the negative (BLACK) lead from the battery to the negative (–) terminal inside the lid of the energizer.
- 7 Replace the lid of the energizer.

Connecting an external 12 V battery (optional)



A connection cable for an external 12 V battery can be purchased from your local Tru-Test Group stockist.

Instructions for connecting an external 12 V battery to an energizer are supplied with the connection cable.

Warning! When a polyvinyl chloride (PVC) sheathed cord is used to connect the energizer to an external battery, the equipment must be located in a shelter and must not be handled when the ambient temperature is below +5 °C.

Connecting the energizer

The energizer automatically detects whether a 9 V or 12 V battery is connected.

- 1 Push the Earth peg fully into firm ground. If the ground is dry or sandy, performance can be improved by using a longer 1 m (3'3") earth stake that can be obtained from your fencing supplier.
- 2 Connect the GREEN earth lead from the fence earth terminal () on the energizer to the Earth peg.
- 3 Connect the RED fence lead from the fence output terminal () on the energizer to the fence.
- 4 Make sure there is a good contact. If necessary, carefully strip the polywire to expose steel strands in order to provide a good connection.

Operating the 0.17 J model energizer







- 1 To switch on the energizer, turn the rotary switch clockwise (right) to ●.
- 2 The energizer will deliver a high voltage pulse once every 1.5 seconds. The red indicator light flashes to indicate an output pulse.
- 3 To switch off the energizer, turn the rotary switch anti-clockwise (left) to ○.
The red indicator light stops flashing.

Operating the 0.23 J and 0.33 J energizers

There are six operating modes to choose from, depending on your requirement.

Use the rotary switch to select an operating mode.

Rotary switch settings

Setting	Mode	Description
	OFF	The energizer is OFF.
	BATTERY TEST	The indicator lights show the battery voltage for a thirty second period, then time out. <i>Note:</i> The energizer does not operate in Battery Test mode.
	SLOW	The energizer delivers a pulse once every 2.5 seconds. This setting is recommended when using the energizer to control slow-moving animals.
	NIGHT	The energizer operates in ON mode during daylight and in SLOW mode during darkness. This setting conserves battery power. It is recommended when using the energizer to control animals that do not move around at night.
	LOW POWER	The energizer delivers a pulse once every 1.5 seconds. The voltage is reduced and the energy is half of that delivered in ON mode.
	ON	The energizer delivers a pulse once every 1.5 seconds. Maximum voltage and energy is delivered, depending on the load.

Reading the output voltage

The three indicator lights show the output voltage of the energizer when it is operating in SLOW, NIGHT, LOW POWER or ON mode.

Indicator light	Status	Output voltage
Top GREEN	FLASHING	More than 5 kV
Middle GREEN	FLASHING	Between 2.5 and 5 kV
Bottom RED	FLASHING	Less than 2.5 kV

Testing the voltage of a 9 V battery

If the energizer is operating in SLOW, NIGHT, LOW POWER or ON mode and the battery voltage falls below 5.5 V, the energizer will automatically switch to LOW POWER mode and deliver a pulse once every 2.5 seconds.

If you are using a 9 V battery to power the energizer, you can test the battery voltage at any time.

Turn the rotary switch to BATTERY TEST mode. The three indicator lights show the battery voltage for a thirty second period, then time out.

Indicator light	9 V battery voltage	Remaining capacity (Saline battery)	Remaining capacity (Air alkaline battery)
Top GREEN is ON	More than 7.1 V	More than 75%	More than 1%
Middle GREEN is ON	7.1-5.5 V	8-75%	0-1%
RED is ON	Less than 5.5 V	Less than 8%	0%

Testing the voltage of a 12 V battery

If the energizer is operating in SLOW, NIGHT, LOW POWER or ON mode and the battery voltage falls below 11.2 V, the energizer will automatically switch OFF.

If the battery voltage then increases to more than 11.8 V, the energizer starts operating in the mode indicated by the rotary switch.

If you are using a 12 V battery to power the energizer, you can test the battery voltage at any time.

Turn the rotary switch to BATTERY TEST mode. The three indicator lights now show the battery voltage.

Indicator light	12 V battery voltage	Remaining capacity (Lead acid battery)
Top GREEN is ON	More than 12.5 V	More than 60%
Middle GREEN is ON	12.5–12.1 V	10–60%
Bottom RED is ON	Less than 12.1 V	Less than 10%

Estimated minimum battery life

Energizer model	9 V air alkaline battery			12 V battery
	55 Ah	90 Ah	175 Ah	35 Ah
0.17 J	85 days	140 days	270 days	40 days
0.23 J	70 days	115 days	225 days	30 days
0.33 J	45 days	75 days	145 days	20 days

Energizer storage

Store the energizer in a cool, dry place when it is not in use.

Disconnect the battery to prevent it discharging.

If the battery is a 12 V lead acid type, the battery must be recharged every six months OR kept on float charge.

Safety considerations

Definition of special terms

Energizer – An appliance that is intended to periodically deliver voltage impulses to a fence connected to it.

Fence – A barrier for animals or for the purpose of security, comprising one or more conductors such as metal wires, rods or rails.

Electric fence – A barrier which includes one or more electric conductors, insulated from earth, to which electric pulses are applied by an energizer.

Fence circuit – All conductive parts or components within an energizer that are connected or are intended to be connected, galvanically, to the output terminals.

Earth electrode – Metal structure that is driven into the ground near an energizer and connected electrically to the fence earth terminal of the energizer, and that is independent of other earthing arrangements.

Connecting lead – An electric conductor, used to connect the energizer to the electric fence or the earth electrode.

Electric animal fence – An electric fence used to contain animals within or exclude animals from a particular area.

Pulsed conductors – Conductors which are subjected to high voltage pulses by the energizer.

Requirements for electric animal fences

Electric animal fences and their ancillary equipment shall be installed, operated and maintained in a manner that minimises danger to persons, animals or their surroundings.

Warning! Avoid contacting electric fence wires especially with the head, neck or torso. Do not climb over, through or under a multi-wire electric fence. Use a gate or a specially designed crossing point.

This energizer is not intended for use by persons (including children) with reduced physical, sensory or mental capabilities, or lack of experience and knowledge, unless they have been given supervision or instruction concerning use of the energizer by a person responsible for their safety.

Children should be supervised to ensure that they do not play with the energizer.

Electric animal fence constructions that are likely to lead to the entanglement of animals or persons shall be avoided.

An electric animal fence shall not be supplied from two separate energizers or from independent fence circuits of the same energizer.

For any two separate electric animal fences, each supplied from a separate energizer independently timed, the distance between the wires of the two electric animal fences shall be at least 2.5 m (8'). If this gap is to be closed, this shall be effected by means of electrically non-conductive material or an isolated metal barrier.

Barbed wire or razor wire shall not be electrified by an energizer.

A non-electrified fence incorporating barbed wire or razor wire may be used to support one or more offset electrified wires of an electric animal fence. The supporting devices for the electrified wires shall be constructed so as to ensure that these wires are positioned at a minimum distance of 150 mm (6") from the vertical plane of the non-electrified wires. The barbed wire and razor wire shall be earthed at regular intervals.

Follow our recommendations regarding earthing.

A distance of at least 10 m (33') shall be maintained between the energizer earth electrode and any other earthing system connected parts such as the power supply system protective earth or the telecommunication system earth.

Connecting leads that are run inside buildings shall be effectively insulated from the earthed structural parts of the building. This may be achieved by using insulated high voltage cable.

Connecting leads that are run underground shall be run in conduit of insulating material or else insulated high voltage cable shall be used. Care must be taken to avoid damage to the connecting leads due to the effects of animal hooves or vehicle wheels sinking into the ground.

Connecting leads shall not be installed in the same conduit as the mains supply wiring, communication cables or data cables.

Connecting leads and electric animal fence wires shall not cross above overhead power or communication lines.

Crossings with overhead power lines shall be avoided wherever possible. If such a crossing cannot be avoided it shall be made underneath the power line and as nearly as possible at right angles to it.

If connecting leads and electric animal fence wires are installed near an overhead power line, the clearances shall not be less than those shown in the table below.

Minimum clearances from power lines for electric animal fences

Power line voltage	Clearance
≤1000 V	3 m (10')
>1000 V to ≤33,000 V	4 m (13')
>33,000 V	8 m (27')

If connecting leads and electric animal fence wires are installed near an overhead power line, their height above the ground shall not exceed 3 m (10'). This height applies to either side of the orthogonal projection of the

outermost conductors of the power line on the ground surface, for a distance of:

- 2 m (6'6") for power lines operating at a nominal voltage not exceeding 1000 V.
- 15 m (50') for power lines operating at a nominal voltage exceeding 1000 V.

Electric animal fences intended for deterring birds, household pet containment or training animals such as cows need only be supplied from low output energizers to obtain satisfactory and safe performance.

In electric animal fences intended for deterring birds from roosting on buildings, no electric fence wire shall be connected to the energizer earth electrode. A warning sign shall be fitted to every point where persons may gain ready access to the conductors.

Where an electric animal fence crosses a public pathway, a non-electrified gate shall be incorporated in the electric animal fence at that point or a crossing by means of stiles shall be provided. At any such crossing, the adjacent electrified wires shall carry warning signs.

Any part of an electric animal fence that is installed along a public road or pathway shall be identified at frequent intervals by warning signs securely fastened to the fence posts or firmly clamped to the fence wires. The size of the warning sign shall be at least 100x200 mm (4x8").

The background colour of both sides of the warning sign shall be yellow. The inscription on the sign shall be black and shall be either:

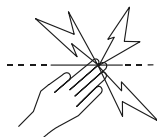

or the substance of "CAUTION: Electric fence".

The inscription shall be indelible, inscribed on both sides of the warning sign and have a height of at least 25 mm (1").

Ensure that all mains-operated, ancillary equipment connected to the electric animal fence circuit provides a degree of isolation between the fence circuit and the supply mains equivalent to that provided by the energizer.

Protection from the weather shall be provided for the ancillary equipment unless this equipment is certified by the manufacturer as being suitable for use outdoors, and is of a type with a minimum degree of protection IPX4.

Servicing

This energizer contains no user serviceable parts. It must be returned to an authorised service centre for repair.

Product specifications

	0.17 J Energizer	0.23 J Energizer	0.33 J Energizer
Current consumption (ON mode)	21 mA @ 9 V 17 mA @ 12 V	29 mA @ 9 V 21 mA @ 12 V	46 mA @ 9 V 33 mA @ 12 V
Maximum output voltage	up to 8.5 kV	up to 9.2 kV	up to 9.7 kV
Maximum output energy	up to 0.17 J	up to 0.23 J	up to 0.33 J
Maximum output at 500Ω			
Voltage	up to 2.6 kV	up to 2.8 kV	up to 2.9 kV
Energy	up to 0.15 J	up to 0.21 J	up to 0.31 J
Stored energy	up to 0.22 J	up to 0.29 J	up to 0.43 J

Values are typical and normal production tolerances of ±10% should be allowed for.

ESPAÑOL

Cercas eléctricas y su energizador

Felicitaciones por haber adquirido este energizador o electrificador. Este producto ha sido construido según la tecnología y las técnicas de construcción más modernas. Está diseñado para ofrecer máximo rendimiento y una larga duración de vida.

Es importante que Ud. lea atentamente estas instrucciones. Contienen informaciones importantes relativas a la seguridad y le ayudarán a asegurar que su sistema de cerca eléctrica brinde máximo rendimiento y fiabilidad.

¡Advertencia!

- No lo conecte a la corriente eléctrica o a equipos alimentados por la corriente de la red.
- Apague el energizador antes de realizar la instalación o trabajos en la cerca.
- Lea atentamente todas las instrucciones de seguridad. Véase *Instrucciones de seguridad* en la página 12.
- Controle con cuidado si su instalación de cerca cumple con todas las instrucciones y normas de seguridad de su país.
- Este energizador a batería no debe estar conectado a una batería durante la carga por un cargador alimentado por la corriente de la red.

Notas:

- Este producto ha sido diseñado para el uso con cercas eléctricas para animales.
- Guarde este manual en un lugar fácil de acceder.

Modelos cubiertos por este manual

0,17 J	SG160	102B	CB0.17
0,23 J	SG220	103B	CB0.23
0,33 J	SG320	104B	CB0.33

Explicación de los símbolos en el energizador



Terminal de toma a tierra de la cerca (Verde). Conecte el terminal de toma a tierra al sistema de toma a tierra.



Terminal de salida a la cerca (ROJO). Conecte el terminal de salida a la cerca.



Terminal positivo de la batería (ALAMBRE ROJO).



Terminal negativo de la batería (ALAMBRE NEGRO).



El energizador debería ser abierto y/o reparado sólo por personal cualificado para disminuir el riesgo de una descarga eléctrica.



Lea todas las instrucciones antes del uso.



Este símbolo en el producto o en el embalaje indica que no se puede desechar el producto junto con los residuos domésticos. Es responsabilidad del usuario desechar el residuo del aparato entregándolo en un punto de recogida destinado al reciclaje de residuos de aparatos eléctricos y electrónicos. La recogida y el reciclaje por separado de sus residuos en el momento en el que Ud. se deshace de los mismos ayudarán a preservar los recursos naturales y garantizarán que el reciclaje se realice de modo inocuo para la salud de las personas y el medio ambiente. Si desea obtener más información sobre los puntos de recogida para el reciclaje de residuos de aparatos, póngase en contacto con las autoridades locales de su ciudad, el servicio de eliminación de residuos domésticos o la tienda donde adquirió el producto.

Componentes del energizador

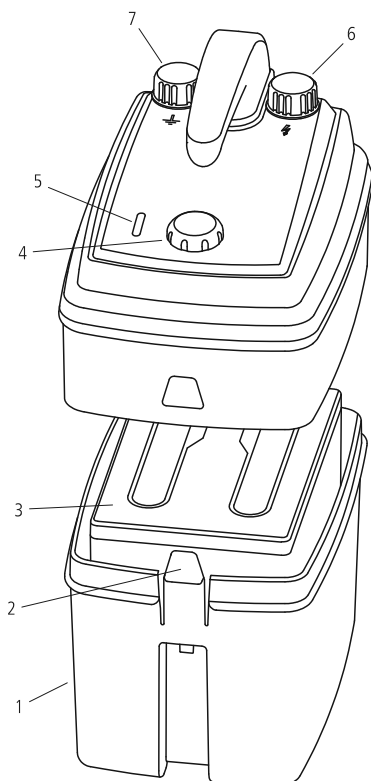

- 1 Compartimento de la batería
- 2 Enganche lateral
- 3 Batería de 9 V o de 12 V (no incluida)
- 4 Switch rotatorio de 6 posiciones (modelo 0,17 J sólo de 2 posiciones)
- 5 Luz indicadora (modelo 0,17 J sólo una luz roja)
- 6 Terminal a la cerca (⚡)
- 7 Terminal de toma a tierra (⚡)

Nota: El switch rotatorio siempre debe estar montado y debe ser reemplazado inmediatamente en caso de pérdida. Por favor contacte a su distribuidor local de Tru-Test Group si Ud. necesita una pieza de repuesto.

Instalación

Posicione el energizador sobre una superficie firme y en el sentido correcto asegúrese de que esté protegido de inundaciones y fuera del alcance de animales y niños.

Coloque el energizador en un lugar al amparo de influencias meteorológicas para aumentar la visibilidad de las lámparas indicadoras y de la pantalla de los indicadores. Procure colocar el energizador en la parte de en medio de la línea de la cerca eléctrica. Asegúrese de que el energizador, la batería, las varillas de toma de tierra y todas las conexiones estén protegidos de la interferencia de animales.

¡Advertencia! Apague el energizador antes de instalar las baterías.

Instalación de la batería interna (9 V o 12 V)

- 1 Coloque el energizador sobre una superficie plana. Abra la tapa del energizador empujando el enganche lateral. Remueva todos los accesorios sueltos del compartimiento de la batería.
- 2 Utilice una batería de 9 V con 55-175 Ah O una batería de 12 V con 35 Ah (o más). (Si Ud. utiliza una batería externa de 12 V, véase la sección siguiente).
- 3 Si desea utilizar una batería de 9 V, quite la etiqueta de la batería para activarla (de no hacerlo la duración de vida de la batería será reducida).
- 4 Coloque la batería en el compartimiento para batería.
- 5 Conecte el cable positivo (ROJO) de la batería al terminal positivo (+) hallándose en el lado interior de la tapa del energizador.
- 6 Conecte el cable negativo (NEGRO) de la batería al terminal negativo (-) hallándose en el lado interior de la tapa del energizador.
- 7 Monte la tapa del energizador.

Conexión de una batería externa de 12 V (opcional)



Puede comprar un cable de conexión para una batería externa de 12 V de su distribuidor local de Tru-Test Group.

Las instrucciones sobre cómo conectar una batería de 12 V a un energizador son suministradas con el cable de conexión.



¡Advertencia! Cuando se usa un conductor flexible envainado de PVC para conectar el energizador a una batería externa, el equipo deberá ser colocado en un lugar protegido y no deberá ser manipulado a una temperatura ambiental por debajo de los +5 °C.

Conexión del energizador

El energizador detecta automáticamente si está conectada una batería de 9 V o de 12 V.

- 1 Entierre completamente en el suelo la varilla de toma a tierra. Si el terreno es seco o arenoso, es posible mejorar el rendimiento de la cerca utilizando una varilla de toma a tierra más larga (1 m) que se puede comprar de su distribuidor de cercas.
- 2 Conecte el cable VERDE a tierra del terminal de toma a tierra () en el energizador a la varilla de toma a tierra.
- 3 Conecte el cable ROJO (para cerca) del terminal de salida a la cerca () en el energizador a la cerca.
- 4 Procure que el contacto sea bueno. De ser necesario, quite con cuidado el material aislante del alambre 'polywire' para descubrir los hilos de acero y asegurar una buena conexión.

Operación del energizador (modelo 0,17 J)



- 1 Para encender el energizador gire el switch rotatorio en el sentido de las agujas del reloj (a la derecha) a la posición .
- 2 El energizador emite un impulso de alto voltaje cada 1,5 segundos. La luz indicadora roja parpadea con cada impulso de salida.
- 3 Para apagar el energizador gire el switch rotatorio en sentido contrario a las agujas del reloj (a la izquierda) a la posición . La luz indicadora roja deja de parpadear.

Operación del energizador (modelos 0,23 J y 0,33 J)

Existen seis modos de operación diferentes dependiendo de la situación.

Seleccione el modo de operación deseado mediante el switch rotatorio.

Posiciones del switch rotatorio

Posición	Modo de operación	Descripción
	APAGADO	El energizador está apagado.
	CHEQUEO DE LA BATERÍA	Las luces indicadoras indican durante un periodo de 30 segundos el voltaje de la batería y se apagan a continuación. <i>Nota:</i> El energizador no está listo para el uso en el modo 'Chequeo de la batería'.
	LENTO	El energizador emite un impulso cada 2,5 segundos. Se recomienda esta posición cuando el energizador es utilizado para controlar animales que se mueven lentamente.



NOCHE

El energizador funciona en el modo 'ENCENDIDO' durante el día y en el modo 'LENTO' durante la noche. Esta posición permite ahorrar batería. Se recomienda esta posición cuando el energizador es utilizado para controlar animales que se no mueven durante la noche.



MEDIA POTENCIA

El energizador emite un impulso cada 1,5 segundos. El voltaje está reducido y la energía se eleva a la mitad del modo de operación 'ENCENDIDO'.



ENCENDIDO

El energizador emite un impulso cada 1,5 segundos. Se suministran un máximo voltaje y energía en función de la carga.

Lectura del voltaje de salida

Las tres luces indicadoras indican el voltaje de salida del energizador en los modos de operación 'LENTO', 'NOCHE', 'MEDIA POTENCIA' y 'ENCENDIDO'.

Luz indicadora	Estado	Voltaje de salida
Arriba luz VERDE	Parpadeando	Superior a 5 kV
En medio luz VERDE	Parpadeando	Entre 2,5 y 5 kV
Abajo luz ROJA	Parpadeando	Inferior a 2,5 kV

Chequeo del voltaje de una batería de 9 V

Cuando el energizador se encuentra en los modos de operación 'LENTO', 'NOCHE', 'MEDIA POTENCIA' o 'ENCENDIDO' y el voltaje de la batería cae por debajo de 5,5 V, pasa automáticamente a "MEDIA POTENCIA" y emite un impulso cada 2,5 segundos.

Si Ud. está utilizando el energizador con una batería de 9 V, puede chequear el voltaje de la batería en cualquier momento.

Gire el switch rotatorio a la posición 'CHEQUEO DE LA BATERÍA'. Las tres luces indicadoras indican durante un periodo de 30 segundos el voltaje de la batería y se apagan a continuación.

Luz indicadora	Voltaje de la batería de 9 V	Capacidad restante (batería salina)	Capacidad restante (batería aire/alcalina)
Arriba luz VERDE encendida	Superior a 7,1 V	Superior al 75%	Superior a un 1%
En medio luz VERDE encendida	7,1-5,5 V	8-75%	0-1%
Abajo luz ROJA encendida	Inferior a 5,5 V	Inferior al 8%	0%

Chequeo del voltaje de una batería de 12 V

Cuando el energizador se encuentra en los modos de operación 'LENTO', 'NOCHE', 'MEDIA POTENCIA' o 'ENCENDIDO' y el voltaje de la batería cae por debajo de 11,2 V, se apaga automáticamente.

Cuando el voltaje indique nuevamente más de 11,8 V, el energizador se vuelve a encender y funcionar en el modo de operación indicado por el switch rotatorio.

Si Ud. está utilizando el energizador con una batería de 12 V, puede chequear el voltaje de la batería en cualquier momento.

Gire el switch rotatorio a la posición 'CHEQUEO DE LA BATERÍA'. Las tres luces indicadoras indican el voltaje de la batería.

Luz indicadora	Voltaje de la batería de 12 V	Capacidad restante (batería de plomo-ácido)
Arriba luz VERDE encendida	Superior a 12,5 V	Superior al 60%
En medio luz VERDE encendida	12,5-12,1 V	10-60%
Abajo luz ROJA encendida	Inferior a 12,1 V	Inferior al 10%

Duración de vida estimada de la batería

Energizador	Batería aire/alcalina de 9 V			Batería de 12 V
	días	55 Ah	90 Ah	175 Ah
0,17 J	85 días	140 días	270 días	40 días
0,23 J	70 días	115 días	225 días	30 días
0,33 J	45 días	75 días	145 días	20 días

Almacenamiento del energizador

Guarde el energizador en un lugar fresco y seco cuando no lo usa.

Desconecte la batería para evitar que se descargue.

Las baterías de plomo-ácido de 12 V deben ser recargadas cada 6 meses O mantenidas en modo de carga permanente.

Instrucciones de seguridad

Definiciones de términos especiales

Energizador – Un aparato que está diseñado para enviar periódicamente impulsos de voltaje a una cerca que está conectada al mismo.

Cerca – Una barrera para animales o para fines de seguridad que consta de uno o más conductores tales como alambres de metal o varillas.

Cerca eléctrica – Una cerca con uno o más conductores eléctricos, aislada de la tierra y a la cual se aplican impulsos eléctricos desde un energizador.

Circuito de cerca – Todos los elementos o componentes conductores de un energizador que están conectados o están destinados a ser conectados galvánicamente a los terminales de salida.

Varilla de toma a tierra – Una estructura de metal enterrada en el suelo cerca del energizador que está conectada eléctricamente al terminal de toma a tierra del energizador y que es independiente de otros sistemas de toma a tierra.

Un cable de conexión – Un conductor eléctrico que se utiliza para conectar el energizador a una cerca eléctrica o a la varilla de toma a tierra.

Una cerca eléctrica para animales – Una cerca eléctrica utilizada para mantener los animales dentro de una determinada área o excluirlos de la misma.

Conductores de impulsos – Conductores que están sometidos a impulsos de alto voltaje por un energizador.

Requisitos para cercas eléctricas para animales

Las cercas eléctricas para animales y el equipo auxiliar han de ser instalados, manipulados y mantenidos de tal manera que no representen ningún peligro para personas, animales o su entorno.

¡Advertencia! Evite el contacto con los alambres de la cerca especialmente con la cabeza, el cuello o el torso. No suba, traspase ni pase por debajo de una cerca de alambres múltiples. Utilice una puerta o un punto de cruce diseñado a tal fin.

Este energizador no está destinado a ser usado por personas (inclusive niños) con capacidad reducida, tanto física como psíquica y sensorial o con falta de experiencia y conocimientos a no ser que hayan sido supervisadas o instruidas en cuanto al uso del

energizador por una persona responsable de la seguridad de ellas.

Se debería vigilar a los niños pequeños para asegurar que no jueguen con el energizador.

Se deberán evitar construcciones de cercas eléctricas para animales donde podrían enredarse o quedar enganchados personas o animales.

Una cerca eléctrica para animales no deberá ser conectada a dos energizadores diferentes o a circuitos de cercas independientes del mismo energizador.

La distancia entre los alambres de dos cercas eléctricas separadas que están las dos alimentadas por energizadores separados e independientemente sincronizados tiene que ser de 2 m mínimo. Si este espacio ha de ser cerrado se han de utilizar a este propósito materiales no conductores o una barrera metálica aislada.

El alambre de espino (o el alambre de arista viva) no deberá ser electrificado por un energizador.

Una cerca no electrificada con alambre de espino o de arista viva puede ser utilizada para apoyar o complementar un alambre o más hilos electrificados de una cerca eléctrica para animales. Los dispositivos de apoyo para los alambres electrificados deberán ser construidos de tal manera que entre dichos alambres y el plano vertical de los alambres no electrificados quede una distancia mínima de 150 mm. El alambre de espino y el alambre de arista viva deberán ser conectados a tierra en intervalos regulares.

Siga nuestras recomendaciones relativas a la toma a tierra.

Entre la varilla de toma a tierra del energizador y otros elementos de conexión de sistemas de toma a tierra, como por ejemplo la tierra de protección de sistemas de suministro de corriente o la toma a tierra de sistemas de telecomunicaciones, tiene que haber una distancia mínima de 10 m.

Los cables de conexión en edificios deberán ser debidamente aislados de elementos estructurales del edificio conectados a tierra. A tal fin se pueden usar cables aislados de alto voltaje.

Los cables de conexión subterráneos han de ser colocados en un tubo de material aislante. Alternativamente se pueden usar cables aislados de alto voltaje. Los cables de conexión han de ser protegidos de pezuñas de animales o de neumáticos de vehículos hundiéndose en el terreno.

Los cables de conexión no deben ser instalados en el mismo tubo junto con cables de corriente de la red, cables de comunicación o de datos.

Los cables de conexión y los alambres de cercas eléctricas para animales no deben pasar por encima de líneas aéreas de suministro de corriente o de comunicación.

Siempre que sea posible, evite cruces con líneas aéreas de suministro de corriente. Si el cruce no se puede evitar, tiene que efectuarse debajo de la línea de suministro de corriente y en ángulos de 90° a ser posible.

Si los cables de conexión y los alambres de cercas eléctricas para animales están instalados cerca de una línea aérea de suministro de corriente, las distancias no deben ser inferiores a aquellas de la tabla a continuación.

Distancias mínimas desde líneas de suministro de corriente para cercas eléctricas para animales

Voltaje de la línea de corriente	Distancia
≤1.000 V	3 m
>1.000 V - ≤33.000 V	4 m
>33.000 V	8 m

Si los cables de conexión y los alambres de cercas eléctricas para animales están instalados cerca de una línea aérea de suministro de corriente, su altura por encima del suelo no deberá exceder 3 m. Esta altura se aplica a cercas eléctricas de ambos lados de la proyección ortogonal del conductor más extremo de la línea de suministro de corriente en la superficie de suelo para una distancia de hasta

- 2 m para líneas de suministro de corriente con un voltaje nominal inferior a 1.000 V,
- 15 m para líneas de suministro de corriente con un voltaje nominal superior a 1.000 V.

Cercas eléctricas para apartar pájaros, cercar animales domésticos o para acostumbrar animales tales como vacas tienen que ser alimentados sólo por energizadores de bajo rendimiento para obtener un resultado satisfactorio y seguro.

Si se desean usar cercas eléctricas para apartar pájaros de edificios, no se debe conectar ningún alambre de cerca eléctrica a la varilla de toma a tierra del energizador. En cada punto donde personas podrían entrar en contacto con los hilos conductores, se ha de fijar un rótulo de advertencia de peligro.

Si una cerca eléctrica para animales cruza un camino público, instale en la cerca eléctrica para animales una puerta no electrificada o un paso en el lugar del cruce. En todo cruce de este tipo, hay que fijar rótulos de advertencia de peligro en los alambres electrificados.

En todas las secciones de cercas eléctricas para animales que pasan a lo largo de vías o caminos públicos se deberán fijar debidamente y en intervalos regulares

rótulos de advertencia de peligro en los postes o en los alambres de las cercas. El tamaño mínimo de los rótulos de advertencia de peligro tiene que ser de 100x200 mm.

El color de fondo para ambos lados del rótulo de advertencia de peligro tiene que ser amarillo. La inscripción en el rótulo tiene que ser de color negro. Puede elegir entre dos variantes:

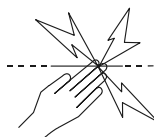

o el texto diciendo ¡ATENCIÓN! Cerca eléctrica.

La inscripción tiene que ser indeleble, figurar en ambos lados del rótulo de advertencia y tener una altura mínima de 25 mm.

Asegúrese de que todo el equipo auxiliar alimentado por la corriente de la red y conectado al circuito de cercas eléctricas para animales disponga de un grado de aislamiento entre el circuito de cerca y el suministro de corriente de la red equivalente al grado de aislamiento que brinda el energizador.

El equipo auxiliar deberá estar protegido de la intemperie, a no ser que el equipo sea certificado por el fabricante para el uso al aire libre y que el grado mínimo de protección sea de IPX4.

Reparaciones

El energizador no contiene piezas de las cuales el usuario puede llevar a cabo el servicio. Ha de ser llevado o devuelto a un centro de servicio autorizado para reparación.

Cercas elétricas e o seu energizador

Parabéns pela compra do seu energizador. Este produto foi desenhado com base na mais moderna tecnologia disponível. Ele foi projetado para que pudéssemos obter como produto final um equipamento que apresenta uma ótima performance e uma vida útil muito longa.

Leia as presentes instruções cuidadosamente. Elas contêm informações de segurança importantes e ajudarão a assegurar-se que o seu sistema de cerca elétrica funcione perfeitamente.

Advertência!

- Não conecte a um equipamento alimentado pela rede (pela linha).
- Desligue o energizador antes da instalação ou de realizar trabalhos na cerca.
- Leia todas as instruções de segurança atentamente. Vide na página 18.
- Verifique se a sua instalação satisfaz todas as exigências de segurança locais.
- Este energizador de bateria não deverá ser conectado a uma bateria, enquanto esta bateria estiver sendo carregada por um carregador com alimentação de rede.

Observação:

- Este produto foi projetado para a utilização com cercas elétricas para animais.
- Guarde o presente manual em um lugar apropriado.

Modelos de energizadores abrangidos pelo presente manual de funcionamento

0,17 J	SG160	102B	CB0.17
0,23 J	SG220	103B	CB0.23
0,33 J	SG320	104B	CB0.33

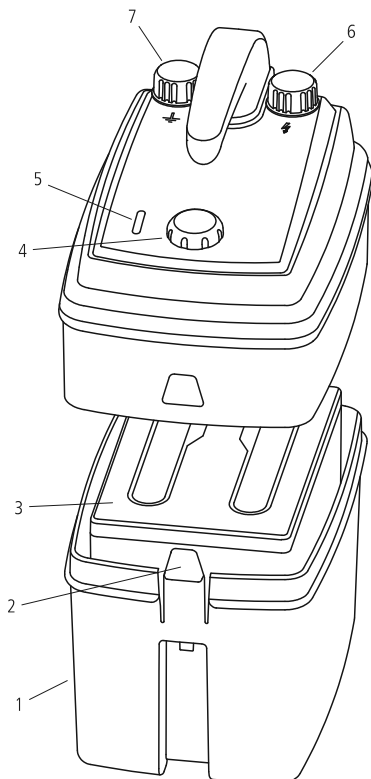



- 1 Compartimento da bateria
- 2 Fecho lateral
- 3 Bateria 9 V ou 12 V (não fornecida)
- 4 Chave rotativa de 6 posições (somente 2 posições no modelo 0,17 J)
- 5 Luzes indicadores (somente uma luz indicadora vermelha no modelo 0,17 J)
- 6 Terminal de saída da cerca ⚡
- 7 Terminal de terra da cerca (⏏)

Observação: O botão da chave rotativa sempre deve estar fixado e deve ser substituído imediatamente, se for perdido. Por favor, contacte o estoquista do Tru-Test Group, se precisar de uma peça de reposição.

Explicação dos símbolos no energizador

 Terminal de terra da cerca (VERDE) Conecte o terminal de terra da cerca ao sistema de aterramento.

 Terminal de saída da cerca (VERMELHO). Conecte o terminal de saída da cerca à cerca.

 Terminal positivo da bateria (FIO VERMELHO).

 Terminal negativo da bateria (FIO PRETO).



O energizador só deverá ser aberto ou reparado por pessoal qualificado, para reduzir o risco de choque elétrico.



Leia todas as instruções antes do uso.



Este símbolo no produto ou na embalagem indica que o produto não deve ser jogado no lixo doméstico. Você se responsabiliza por levar o seu equipamento usado a um posto de colheita de lixo para a reciclagem de equipamentos elétricos e eletrônicos. A coleção separada e a reciclagem do seu equipamento ajudam a conservar os recursos naturais e asseguram que será reciclado, protegendo a saúde humana e o meio-ambiente. Para informar-se onde colocar o equipamento usado para que seja reciclado, por favor contacte o seu departamento de reciclagem local ou o vendedor do seu produto.

Instalação

Coloque o energizador em posição vertical em um solo firme e assegure-se que esteja protegido contra inundações e fora do alcance de animais e crianças.

Caso possível, posicione o energizador em um lugar protegido contra a intempérie para melhorar a visibilidade dos indicadores. Tente posicionar o energizador o mais perto possível do centro da cerca elétrica. Assegure-se que o energizador, a bateria, as barras de aterramento e todas as conexões estejam protegidos contra animais.

Advertência! Desligue o energizador antes de instalar ou conectar uma bateria.

Instalação da bateria interna (9 V ou 12 V)

- 1 Coloque o energizador em uma superfície plana. Abra a tampa do energizador, pressionando o fecho lateral. Retire todos os acessórios soltos do compartimento da bateria.
- 2 Use uma bateria 55-175 Ah 9 V OU uma bateria 35 Ah (ou maior) 12 V. (Se usar uma bateria 12 V externa, vide a seção seguinte).
- 3 Se usar uma bateria 9 V, remova a etiqueta especial da bateria para ativar a bateria (caso contrário, a vida útil da bateria será reduzida).
- 4 Coloque a bateria no compartimento da bateria.
- 5 Conecte o cabo positivo (VERMELHO) da bateria ao terminal positivo (+) no interior da tampa do energizador.
- 6 Conecte o cabo negativo (PRETO) da bateria ao terminal negativo (-) no interior da tampa do energizador.
- 7 Coloque a tampa do energizador na posição inicial.

Conexão de uma bateria 12 V externa (opcional)

Um cabo de conexão para uma bateria 12 V externa vende-se no seu estoquista local do Tru-Test Group.

As instruções para a conexão de uma bateria 12 V a um energizador serão fornecidas com o cabo de conexão.

Advertência! Se usar um cabo revestido de cloreto de polivinilo (PVC) para conectar o energizador a uma bateria externa, o equipamento deverá estar abrigado e não deverá ser utilizado com uma temperatura ambiente de menos de +5 °C.

Conexão do energizador

O energizador detecta automaticamente se uma bateria 9 V ou 12 V está conectada.

- 1 Enterre a vara de aterramento inteiramente no solo. Se o terreno for seco ou arenoso, a performance poderá ser melhorada, usando uma vara de aterramento mais longa (1 m), à venda do seu vendedor da cerca.
- 2 Conecte o cabo preto do terminal de terra da cerca (⚡) no energizador ao pino de aterramento.
- 3 Conecte o cabo VERMELHO da cerca do terminal de saída da cerca (⚡) no energizador à cerca.
- 4 Assegure-se que o contacto seja bom. Caso necessário, retire cuidadosamente um pouco do invólucro do cabo para expor os fios de aço e assegurar uma conexão boa.

Operação do modelo 0,17 J do energizador







- 1 Para ligar o energizador, gire a chave rotativa no sentido dos ponteiros do relógio (para a direita) a ●.
 - 2 O energizador fornecerá um pulso de alta voltagem, a cada 1,5 segundos. A luz indicadora vermelha pisca para indicar o pulso de saída.
 - 3 Para desligar o energizador, gire a chave rotativa contra o sentido dos ponteiros do relógio (para a esquerda) a ○.
- A luz indicadora vermelha pára de piscar.

Operação dos energizadores 0,23 J e 0,33 J

Há seis modos de operação disponíveis, dependendo das suas exigências.

Use a chave rotativa para selecionar um modo de operação.

Ajustes da chave rotativa

Ajuste	Modo	Descrição
	OFF	O energizador está DESLIGADO.
	TESTE DA BATERIA	A luz indicadora mostra a voltagem da bateria durante um período de trinta segundos e desliga-se, a seguir. <i>Observação:</i> O energizador não opera no modo de teste da bateria.
	LENTO	O energizador fornece um pulso a cada 2,5 segundos. Recomenda-se este ajuste, se o energizador for utilizado para controlar animais lentos.
	NOITE	O energizador opera no modo ON durante o dia e no modo LENTO durante a escuridão. Este ajuste conserva a energia da bateria. Ele é recomendado, se o energizador for utilizado para controlar animais que não se movimentem muito durante a noite.
	BAIXA ENERGIA	O energizador fornece um pulso a cada 1,5 segundos. A tensão é reduzida e a energia é a metade da energia fornecida no modo ON.
	ON	O energizador fornece um pulso a cada 1,5 segundos. Tensão e energia máxima fornecidas, dependendo da carga.

Leitura da tensão de saída

As três luzes indicadoras mostram a tensão de saída do energizador, quando ele for operado no modo LENTO, NOITE, BAIXA ENERGIA ou ON.

Luz indicadora	Status	Tensão de saída
Superior VERDE	PISCAN-DO	Mais de 5 kV
Centro VERDE	PISCAN-DO	Entre 2,5 e 5 kV
Inferior VERMELHO	PISCAN-DO	Menos de 2,5 kV

Teste da tensão de uma bateria 9 V

Se o energizador estiver operando no modo LENTO, NOITE, BAIXA ENERGIA ou ON e a tensão da bateria cair abaixo de 5,5 V, o energizador comutará automaticamente ao modo BAIXA ENERGIA e fornecerá um pulso a cada 2,5 segundos.

Se estiver usando uma bateria 9 V para alimentar o energizador, você poderá testar a tensão da bateria a qualquer tempo.

Gire a chave rotativa ao modo de TESTE DA BATERIA. As três luzes indicadoras mostram a voltagem da bateria durante um período de trinta segundos e desligam-se, a seguir.

Luz indicadora	Tensão da bateria 9 V	Capacidade residual (bateria salina)	Capacidade residual (bateria ar alcalina)
Superior VERDE está LIG	Mais de 7,1 V	Mais de 75%	Mais de 1%
Centro VERDE está LIG	7.1-5,5 V	8–75%	0–1%
VERMELHO está LIG	Menos de 5,5 V	Menos de 8%	0%

Teste da tensão de uma bateria 12 V

Se o energizador estiver operando no modo LENTO, NOITE, BAIXA ENERGIA ou ON e a tensão da bateria cair abaixo de 11,2 V, o energizador se desligará automaticamente.

Se a tensão da bateria aumentar a mais de 11,8 V, o energizador começará a operar no modo indicado pela chave rotativa.

Se estiver usando uma bateria 12 V para alimentar o energizador, você poderá testar a tensão da bateria a qualquer tempo.

Gire a chave rotativa ao modo de TESTE DA BATERIA. Agora, as três luzes indicadores mostram a tensão da bateria.

Luz indicadora	Tensão da bateria 12 V	Capacidade residual (bateria de chumbo-ácido)
Superior VERDE está LIG	Mais de 12,5 V	Mais de 60%
Centro VERDE está LIG	12,5-12,1 V	10–60%
Inferior VERMELHO está LIG	Menos de 12,1 V	Menos de 10%

Vida útil mínima estimada da bateria

Modelo do energizador	Bateria ar alcalina 9 V			Bateria 12 V
	55 Ah	90 Ah	175 Ah	35 Ah
0,17 J	85 dias	140 dias	270 dias	40 dias
0,23 J	70 dias	115 dias	225 dias	30 dias
0,33 J	45 dias	75 dias	145 dias	20 dias

Armazenamento do energizador

Armazene o indicador em um lugar fresco e seco, quando ele não for usado.

Desconecte a bateria para evitar o seu descarregamento.

Se se tratar de uma bateria chumbo-ácido 12 V, a bateria deverá ser carregada de seis em seis meses OU ser mantida em carga flutuante.

Instruções de segurança

Definição dos termos técnicos

Energizador – Um aparelho usado para aplicar periodicamente pulsos de tensão a uma cerca conectada.

Cerca – Uma barreira para animais ou para fins de segurança, que contém um ou vários condutores, como p.ex. arames, barras ou trilhos metálicos.

Cerca elétrica - Uma cerca isolada da terra com um ou vários arames utilizados como condutores elétricos, aos quais pulsos de corrente são aplicados por um energizador.

Circuito da cerca – Todas as peças ou componentes condutivos de um energizador, galvanicamente conectados ou destinados à conexão aos terminais de saída.

Eletrodo de terra – Estrutura metálica enterrada na terra perto do energizador e conectada eletricamente ao terminal de terra no energizador, independente de outros equipamentos de aterramento.

Linha de conexão - Um condutor elétrico usado para conectar o energizador à cerca elétrica ou ao eletrodo de terra.

Cerca elétrica para pastagem - Uma cerca elétrica usada para manter animais dentro de uma área particular, ou fora da mesma.

Condutores pulsados - Condutores que são sujeitos a pulsos de alta voltagem pelo energizador.

Requisitos para cercas elétricas para agropecuária

Cercas elétricas para agropecuária e os seus equipamentos suplementares deverão ser instalados, operados e mantidos de maneira que não representem um risco para pessoas, animais ou outros.

Advertência! Evite o contato dos fios da cerca eletrizada com a cabeça, a nuca ou o tronco. Não monte por cima, não passe através ou por baixo de uma cerca elétrica de fios múltiplos. Use um portão ou um ponto de passagem marcado.

O presente energizador não deverá ser usado por pessoas (inclusive crianças) com capacidades físicas, sensoras ou mentais reduzidas ou com falta de experiência e conhecimentos, a não ser que sejam supervisionadas ou tenham sido instruídas sobre a

utilização do energizador por uma pessoa responsável pela sua segurança.

Crianças deverão ser supervisionadas para assegurar que não brinquem com o energizador.

Deverão ser evitadas construções de cercas elétricas para agropecuária com o risco de qualquer pessoa ou animal ficar preso (enroscado).

Uma cerca elétrica para agropecuária não deverá ser alimentada por dois energizadores separados, ou por circuitos de cerca independentes do mesmo energizador.

A distância mínima entre os fios de duas cercas elétricas agropecuárias separadas, alimentadas por energizadores separados com pulsos independentes, deverá ser pelo menos 2,5m. Se a lacuna tiver que ser fechada, materiais não condutivos ou uma barreira de metal isolada deverão ser usados para tal fim.

Cercas de arame farpado ou treliça metálica não deverão ser eletrificadas por um energizador.

Uma cerca não eletrificada com arame farpado ou afiado poderá ser usada como suplemento para um ou vários arames eletrificados de uma cerca elétrica para agropecuária. Os dispositivos de suporte para os arames eletrificados deverão ser construídos de maneira que assegurem que estes arames sejam posicionados a uma distância mínima de 150 mm do plano vertical dos arames não eletrificados. O arame farpado e a treliça metálica deverão ser aterrados em intervalos regulares.

Observe as nossas recomendações referentes ao aterramento.

Uma distância mínima de 10 m deverá ser mantida entre as hastes de terra e o energizador e qualquer outra peça conectada a qualquer outro sistema de aterramento, como p.ex. o aterramento de proteção do sistema de alimentação de corrente, ou o aterramento do sistema de telecomunicações.

Linhas de conexão no interior de construções deverão ser isoladas eficientemente de todas as partes aterradas da construção. Recomendamos que isto seja efetuado usando cabos de alta tensão isolados.

As linhas de conexão subterrâneas deverão ser assentadas em dutos de material isolado ou em cabos de alta tensão isolados. Tenha cuidado na instalação para evitar danos aos cabos de conexão por cascos de animais, ou pneus de veículos que penetrem na terra.

As linhas de conexão não deverão ser assentadas no mesmo duto com os cabos de alimentação de rede, de comunicação ou de dados.

As linhas de conexão e os fios da cerca elétrica para agropecuária não deverão cruzar-se acima de linhas aéreas de corrente, ou de comunicação.

Cruzamentos com linhas aéreas sempre deverão ser evitados. Se um cruzamento não puder ser evitado, ele deverá ser feito abaixo da linha de corrente e em um ângulo o mais reto possível.

Se as linhas de conexão e os arames da cerca elétrica forem instalados perto de uma linha aérea de corrente, as distâncias não deverão ser menores do que os valores da tabela seguinte.

Distâncias mínimas de linhas de corrente para cercas elétricas para agropecuária

Tensão da linha de corrente	Distância
≤ 1000 V	3 m
> 1000 V a $\leq 33,000$ V	4 m
$> 33,000$ V	8 m

Se as linhas de conexão e os fios da cerca elétrica para agropecuária forem instalados perto de uma linha aérea de corrente, a sua altura acima do solo não deverá exceder 3 m. Esta altura aplica-se aos dois lados da projeção ortogonal da linha de corrente externa na superfície da terra, para uma distância de:

- 2 m para linhas de corrente com uma tensão nominal abaixo de 1000 V.
- 15 m para linhas de corrente com uma tensão nominal acima de 1000 V.

Para cercas elétricas para desanimar pássaros, cercar animais domésticos ou acostumar animais como vacas às cercas elétricas, energizadores de baixa potência são suficientes para obter um resultado satisfatório e seguro.

Nas cercas elétricas para desanimar pássaros de estabelecerem-se em edifícios, nenhum arame da cerca elétrica deverá ser conectado ao eletrodo de terra do energizador. Um sinal de cerca elétrica deverá ser fixado em cada ponto onde pessoas poderão ter contato com os condutores.

Onde uma cerca elétrica cruzar uma via pública, uma porteira não eletrificada deverá ser instalada na cerca elétrica. Em cada cruzamento, placas de aviso deverão ser fixadas nos arames eletrificados.

Todas as partes de uma cerca elétrica instaladas ao longo de uma estrada ou um caminho público deverão ser marcadas em intervalos pequenos com placas de aviso fixadas firmemente nos postes ou nos fios da cerca.

O tamanho mínimo da placa de aviso deverá ser 100x200 mm.

A cor de fundo dos dois lados da placa de aviso deverá ser amarela. A inscrição na placa deverá ser preta e corresponder ao símbolo seguinte:

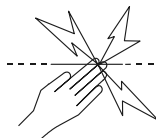

ou "ATENÇÃO: Cerca eletrificada".

A inscrição deverá ser legível, constar nos dois lados da placa de aviso e ter uma altura mínima de 25 mm.

Assegure-se que todos os equipamentos suplementares do circuito da cerca elétrica alimentados pela rede tenham um grau de isolamento entre o circuito da cerca e a fonte de alimentação equivalente ao grau de isolamento do energizador.

A proteção contra as intempéries deverá ser providenciada para o equipamentos suplementares, a não ser que estes equipamentos tenham sido certificados pelos fabricantes como sendo apropriados para o uso ao ar livre e que sejam de um tipo com um grau de proteção mínimo de IPX4.

Manutenção

O presente energizador não contém peças que podem ser reparadas pelo usuário. Ele deverá ser levado a um centro de serviço autorizado, para ser reparado.

Cercas eléctricas y su energizador

Félicitations pour l'acquisition de cet électrificateur. Cet appareil est construit selon la technologie et les techniques de construction les plus récentes. Il est conçu pour offrir une performance et une longévité maximales.

Il est essentiel de lire ces instructions attentivement. Elles contiennent d'importantes informations de sécurité et vous permettront d'assurer un fonctionnement fiable et optimal de votre clôture électrique.

Attention !

- Ne jamais raccorder cet appareil au réseau électrique ou à des équipements alimentés par le réseau électrique.
- Éteignez l'électrificateur avant tout travail d'installation ou toute autre intervention sur la clôture.
- Lisez attentivement toutes les règles de sécurité. Voir *Règles de sécurité* à la page 24.
- Vérifiez soigneusement que votre clôture est en conformité avec tous les règlements locaux de sécurité.
- Déconnectez cet électrificateur de la batterie pendant la recharge de celle-ci par un chargeur sur secteur.

Note :

- Ce produit a été conçu pour une utilisation avec une clôture électrique pour animaux.
- Gardez cette notice à un endroit pratique.

Modèles d'électrificateurs couverts par ce manuel

0,17 J	SG160	102B	CB0.17
0,23 J	SG220	103B	CB0.23
0,33 J	SG320	104B	CB0.33

Les éléments de l'électrificateur

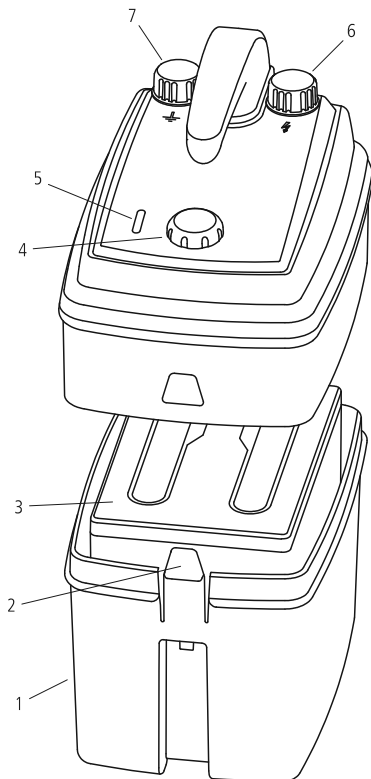

- 1 Compartiment de la batterie
- 2 Dispositif d'encliquetage latéral
- 3 Batterie 9 V ou 12 V (non fournie)
- 4 Bouton rotatif à 6 positions (sur le modèle 0,17 J uniquement 2 positions)
- 5 Indicateurs lumineux (sur le modèle 0,17 J uniquement un indicateur rouge)
- 6 Borne de sortie vers la clôture (⚡)
- 7 Borne de terre de la clôture (⏚)

Note : le bouton rotatif doit toujours être monté et remplacé immédiatement en cas de perte. Veuillez contacter votre distributeur local Tru-Test Group si vous avez besoin d'une pièce de remplacement.

Explication des symboles sur l'électrificateur



Borne de terre de la clôture (VERTE).
Connectez la borne de terre au système de mise à la terre.



Borne de sortie vers la clôture (ROUGE).
Connectez la borne de sortie à la clôture.



Borne de batterie positive (FIL ROUGE).



Borne de batterie négative (FIL NOIR).



L'électrificateur ne doit être ouvert ou réparé que par du personnel qualifié pour réduire le risque de choc électrique.



Lire attentivement toutes les instructions avant usage.



Ce symbole sur le produit ou son emballage indique que ce produit ne doit pas être jeté avec les autres ordures ménagères. Au lieu de cela, il est de votre responsabilité de vous débarrasser de vos déchets en les apportant à un point de collecte désigné pour le recyclage des déchets d'équipements électriques et électroniques. La collecte sélective et le recyclage de vos déchets au moment de l'élimination contribueront à conserver les ressources naturelles et à garantir un recyclage respectueux de l'environnement et de la santé humaine. Pour plus d'informations sur le centre de recyclage le plus proche de votre domicile, contactez la mairie la plus proche, le service d'élimination des ordures ménagères ou le magasin où vous avez acheté le produit.

Installation

Installez l'électrificateur en position droite sur un sol ferme à l'abri d'inondations et d'animaux et hors de portée des enfants.

Montez l'électrificateur, si possible, dans un endroit couvert pour le protéger contre les intempéries et pour améliorer la visibilité des indicateurs. Essayez de positionner l'électrificateur aussi près que possible du centre de la clôture

électrique. L'électrificateur, la batterie, les piquets de terre et toutes les connexions doivent être protégés contre tout contact avec les animaux.

Attention! Éteignez l'électrificateur avant d'installer les batteries.

Installer la batterie interne (9 V ou 12 V)

- 1 Mettez l'électrificateur sur une surface plane. Ouvrez le couvercle de l'électrificateur en poussant sur le verrouillage latéral. Enlevez tous les accessoires non fixés du compartiment de la batterie.
- 2 Utilisez une batterie 9 V de 55-175 Ah OU une batterie 12 V de 35 Ah (ou plus). (Si vous utilisez une batterie externe 12 V, référez-vous au chapitre suivant).
- 3 Si vous utilisez une batterie 9 V, retirez l'étiquette de la batterie pour l'activer (l'étiquette non retirée entrave l'autonomie de la batterie).
- 4 Placez la batterie dans le compartiment prévu.
- 5 Connectez le câble positif (ROUGE) de la batterie à la borne positive (+) à l'intérieur du couvercle de l'électrificateur.
- 6 Connectez le câble négatif (NOIR) de la batterie à la borne négative (-) à l'intérieur du couvercle de l'électrificateur.
- 7 Remontez le couvercle de l'électrificateur.

Connecter une batterie externe 12 V (en option)

Le câble de connexion d'une batterie externe 12 V est disponible auprès de votre distributeur Tru-Test Group.

Les instructions pour la connexion d'une batterie externe 12 V à un électrificateur sont fournies avec le câble de connexion.

Attention! Si un câble revêtu de chlorure de polyvinyle (PVC) est utilisé pour connecter l'électrificateur à une batterie externe,

l'appareil doit être monté à l'abri des intempéries et ne doit pas être manipulé lorsque la température ambiante est inférieure à +5 °C.

Connecter l'électrificateur

L'électrificateur détecte automatiquement si une batterie 9 V ou 12 V est connectée.

- 1 Enfoncez le piquet de terre pleinement dans un sol ferme. Si le sol est sec ou sableux, vous pouvez augmenter la performance en utilisant un piquet de terre plus long (1 m), disponible auprès de votre distributeur de clôtures.
- 2 Connectez le fil de terre VERT de la borne de terre (⚡) de l'électrificateur au piquet de terre.
- 3 Connectez le fil de clôture ROUGE de la borne de sortie (⚡) de l'électrificateur à la clôture.
- 4 Assurez un bon contact. Si nécessaire, dénudez avec précaution une partie du fil pour assurer le bon contact.

Utiliser le modèle 0,17 J



- 1 Pour allumer l'électrificateur, tournez le bouton rotatif en sens horaire (vers la droite) à ●.
- 2 L'électrificateur émet une impulsion haute tension toutes les 1,5 secondes. L'indicateur lumineux rouge clignote à chaque impulsion de sortie.
- 3 Pour éteindre l'électrificateur, tournez le bouton rotatif en sens inverse horaire (vers la gauche) à ○.
L'indicateur lumineux rouge arrête de clignoter.

Utiliser les modèles 0,23 J et 0,33 J

Vous pouvez choisir entre six modes opératoires selon vos besoins.

Utilisez le bouton rotatif pour choisir parmi les différents modes opératoires.

Positions du bouton rotatif

Position	Mode	Description
○	ARRÊT	L'électrificateur est éteint.
■?	CONTRÔLE DE LA BATTERIE	Les indicateurs lumineux montrent la tension de la batterie pendant trente secondes, puis s'éteignent. <i>Note</i> : l'électrificateur n'est pas opérationnel en mode de Contrôle de la batterie.
	RALENTI	L'électrificateur émet une impulsion toutes les 2,5 secondes. Cette position est recommandée si l'électrificateur est utilisé pour garder des animaux lents.
	NUIT	L'électrificateur fonctionne en mode MARCHE pendant la journée et en mode RALENTI pendant la nuit. Cette position permet d'économiser la batterie. Elle est recommandée si vous utilisez l'électrificateur pour garder des animaux calmes pendant la nuit.



**DEMI-
PUISSANCE**

L'électrificateur émet une impulsion toutes les 1,5 secondes. La tension est réduite et l'énergie représente la moitié de celle du mode MARCHE.



MARCHE

L'électrificateur émet une impulsion toutes les 1,5 secondes. La tension et l'énergie maximales sont fournies en fonction de la charge.

Indicateur lumineux	Tension de la batterie 9 V	Capacité restante (pile saline)	Capacité restante (pile alcaline air)
Haut VERT est allumé	Supérieure à 7,1 V	Supérieure à 75%	Supérieure à 1%
Milieu VERT est allumé	7,1-5,5 V	8-75%	0-1%
ROUGE est allumé	Inférieure à 5,5 V	Inférieure à 8%	0%

Lire la tension de sortie

Les trois indicateurs lumineux montrent la tension de sortie de l'électrificateur en mode RALENTI, NUIT, DEMI-PUISSANCE ou MARCHE.

Indicateur lumineux	État	Tension de sortie
Haut VERT	Clignote	Supérieure à 5 kV
Milieu VERT	Clignote	Entre 2,5 et 5 kV
Bas ROUGE	Clignote	Inférieure à 2,5 kV

Contrôler la tension d'une batterie 9 V

Lorsque l'électrificateur fonctionne en mode RALENTI, NUIT, DEMI-PUISSANCE ou MARCHE et que la tension de la batterie passe en-dessous de 5,5 V, l'électrificateur se met automatiquement en mode DEMI-PUISSANCE et émet une impulsion toutes les 2,5 secondes.

Si vous utilisez une batterie 9 V pour alimenter votre électrificateur, vous pouvez contrôler la tension de la batterie à tout moment.

Tournez le bouton rotatif en mode CONTRÔLE DE LA BATTERIE. Les trois indicateurs lumineux montrent la tension de la batterie pendant trente secondes, puis s'éteignent.

Contrôler la tension d'une batterie 12 V

Lorsque l'électrificateur fonctionne en mode RALENTI, NUIT, DEMI-PUISSANCE ou MARCHE et que la tension de la batterie passe en-dessous de 11,2 V, l'électrificateur s'éteint automatiquement.

Lorsque la tension de la batterie passe au-dessus de 11,8 V, l'électrificateur s'allume et fonctionne dans le mode indiqué par le bouton rotatif.

Si vous utilisez une batterie 12 V pour alimenter votre électrificateur, vous pouvez contrôler la tension de la batterie à tout moment.

Tournez le bouton rotatif en mode CONTRÔLE DE LA BATTERIE. Les trois indicateurs lumineux montrent maintenant la tension de la batterie.

Indicateur lumineux	Tension de la batterie 12 V	Capacité restante (batterie acide-plomb)
Haut VERT est allumé	Supérieure à 12,5 V	Supérieure à 60%
Milieu VERT est allumé	12,5-12,1 V	10-60%
Bas ROUGE est allumé	Inférieure à 12,1 V	Inférieure à 10%

Autonomie de la batterie minimale estimée

Modèle de l'électrificateur	Pile alcaline air 9 V			Batterie 12 V
	55 Ah	90 Ah	175 Ah	35 Ah
0,17 J	85 jours	140 jours	270 jours	40 jours
0,23 J	70 jours	115 jours	225 jours	30 jours
0,33 J	45 jours	75 jours	145 jours	20 jours

Stockage de l'électrificateur

En cas de non utilisation, gardez l'électrificateur dans un endroit sec et frais.

Déconnectez la batterie pour éviter la décharge de celle-ci.

Les batteries du type acide-plomb 12 V doivent être rechargées tous les six mois, AUTREMENT il faut assurer une charge d'entretien.

Règles de sécurité

Définitions des termes techniques

Électrificateur – Appareil émettant régulièrement des impulsions électriques à la clôture connectée à l'électrificateur.

Clôture – Une barrière utilisée pour contenir des animaux ou pour des raisons de sécurité qui comprend un ou plusieurs conducteurs tels fils métalliques, piquets ou lattes.

Clôture électrique – Une barrière comprenant un ou plusieurs conducteurs électriques, isolée de la terre et soumise à des impulsions électriques générées par un électrificateur.

Circuit de la clôture – L'ensemble des composantes ou parties conductrices d'un électrificateur connectées ou prévues à être connectées galvaniquement aux bornes de sortie.

Prise de terre – Structure métallique enfoncée dans le sol à proximité d'un électrificateur et connectée électriquement à la borne de terre de l'électrificateur, structure séparée de tout autre système de mise à la terre.

Fil de connexion – Un conducteur électrique, utilisé pour relier l'électrificateur à la clôture électrique ou à la prise de terre.

Clôture électrique pour animaux – Une clôture électrique utilisée pour contenir des animaux à l'intérieur ou à l'extérieur d'un endroit précis.

Fils conducteurs – Conducteurs soumis aux impulsions électriques à haute tension générées par l'électrificateur.

Exigences pour les clôtures électriques pour animaux

Les clôtures électriques pour animaux et leurs accessoires doivent être installés, maintenus et fonctionner de telle sorte qu'elles minimisent tout danger envers des individus, des animaux ou leur entourage.

Attention ! Évitez tout contact avec les fils de la clôture électrique en particulier au niveau de la tête, de la nuque et du torse. Ne pas enjambrer par-dessus, passer au travers ou par-dessous une clôture électrique à plusieurs fils. Empruntez une porte ou un endroit spécialement conçu pour traverser la clôture.

Cet électrificateur n'est pas approprié à une manipulation par des personnes (y compris les enfants) présentant des capacités physiques, sensorielles ou mentales réduites ou un manque d'expérience ou de connaissances, sauf si elles ont reçu des instructions sur l'utilisation de l'électrificateur par une personne responsable de leur sécurité.

Ne jamais laisser un enfant jouer avec un électrificateur ou la clôture électrique.

Les installations de clôtures électriques pour animaux susceptibles de provoquer un risque d'emmêlement pour les animaux et les personnes doivent être évitées.

Une clôture électrique pour animaux ne doit jamais être alimentée par deux électrificateurs différents ou par des circuits de clôture indépendants du même électrificateur.

Dans le cas de deux clôtures électriques pour animaux séparées, chacune alimentée par un électrificateur indépendant, la distance entre les fils des deux clôtures électriques pour animaux sera au moins de 2,5 m. Si cette séparation doit être fermée, elle le sera au moyen

de matériel non-conducteur ou d'une barrière métallique isolée.

Toujours utiliser des éléments de clôture lisses. Ne jamais électrifier, par exemple des fils barbelés ou des fils coupants.

Les piquets d'une clôture non électrifiée qui comprend des fils barbelés ou des fils coupants peuvent être utilisés pour renforcer une ou plusieurs hauteurs de fils électrifiés d'une clôture électrique pour animaux. Les dispositifs de renforcement des fils électrifiés doivent être construits de telle manière qu'une distance minimale de 150 mm est maintenue entre ces fils et le plan vertical des fils non électrifiés. Les barbelés ou les fils coupants doivent être mis à la terre à des intervalles réguliers.

Suivez nos recommandations concernant la prise de terre.

Une distance d'au moins 10 m doit être maintenue entre la prise de terre de l'électrificateur et toute autre partie connectée à une prise de terre comme celle du réseau électrique ou des lignes de télécommunication.

Les fils de connexion qui sont à l'intérieur des bâtiments doivent être efficacement isolés des parties structurelles du bâtiment qui sont à la terre. Cela peut se faire en utilisant un câble isolé à haute tension.

Les fils de connexion enterrés doivent être posés à l'intérieur d'une gaine de protection isolante ; sinon un câble isolé à haute tension doit être utilisé. Veillez à éviter des dommages au niveau des fils de connexion que l'on enterre provoqués par le passage d'engins ou d'animaux ou par tout autre moyen de détérioration.

Les fils de connexion ne doivent pas être installés dans les mêmes conduits que les câbles du réseau électrique, de télécommunication ou de données.

Les fils de connexion et les fils de la clôture électrique pour animaux ne doivent pas être installés au-dessus de lignes électriques ou de télécommunication aériennes.

Éviter les croisements avec les lignes électriques aériennes partout où cela est possible. Si on ne peut pas éviter ce croisement, il doit se faire sous les lignes électriques à angle droit.

Si les fils de connexion et les fils de la clôture électrique pour animaux sont installés à proximité d'une ligne électrique aérienne, la distance minimale à observer sera :

Distances minimales des lignes électriques pour les clôtures électriques pour animaux

Tension de la ligne électrique	Distance
≤1000 V	3 m
> 1000 V à ≤ 33 000 V	4 m

> 33 000 V

8 m

Si les fils de connexion et les fils de la clôture électrique pour animaux sont installés à proximité d'une ligne électrique aérienne, la distance verticale les séparant du sol ne doit pas être inférieure à 3 m. Cette hauteur s'applique aux deux côtés de la projection orthogonale des conducteurs les plus extérieurs de la ligne électrique sur le surface du sol, pour une distance de :

- 2 m pour les lignes électriques fonctionnant avec une tension nominale inférieure à 1000 V.
- 15 m pour les lignes électriques fonctionnant avec une tension nominale supérieure à 1000 V.

Les clôtures électriques pour animaux ayant pour but d'éloigner les oiseaux, de contenir les animaux domestiques ou d'éduquer des animaux comme les vaches n'exigent qu'une alimentation par un électrificateur à faible puissance pour obtenir une performance satisfaisante et fiable.

Si les clôtures électriques pour animaux sont utilisées pour éloigner les oiseaux ou pour les empêcher de se percher sur des immeubles, aucun fil de la clôture électrique ne doit être connecté à la prise de terre de l'électrificateur. Une plaque de signalisation doit être mise en place partout où des personnes auront accès aux conducteurs.

Partout où une clôture électrique pour animaux croise un chemin public, une porte non électrifiée sera incorporée à la clôture électrique pour animaux ou bien un passage au moyen d'une échelle sera prévu. Les fils électrifiés adjacents à ces passages doivent être munis de plaques de signalisation.

Toute partie d'une clôture électrique pour animaux installée le long d'une voie publique ou d'un sentier sera signalée à des intervalles fréquents par des plaques de signalisation qui seront solidement attachées aux piquets ou accrochées à la ligne de clôture. La taille des plaques de signalisation sera au moins de 100x200 mm.

La couleur de fond des plaques doit être jaune des deux côtés. L'inscription sur la plaque doit être en noir et soit indiquer le symbole ci-dessous :

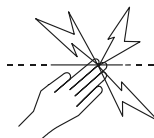

soit indiquer en substance « ATTENTION : Clôture électrique ».

L'inscription doit être ineffaçable, inscrite sur les deux côtés de la plaque de signalisation et avoir une hauteur minimale de 25 mm.

Veillez à ce que l'ensemble des accessoires fonctionnant sur secteur et connecté au circuit de la clôture électrique pour animaux fournit un degré d'isolement entre le circuit de la clôture et le réseau d'alimentation qui est équivalent à celui fourni par l'électrificateur.

Les accessoires doivent être protégés contre les intempéries, sauf si cet équipement est spécialement conçu pour un usage extérieur selon les indications du fabricant et si le degré de protection minimum est de IPX4.

Réparation

Cet électrificateur ne contient aucune partie réparable par le client lui-même. Il doit être renvoyé à un centre de SAV agréé.

Caractéristiques techniques

	Électrificateur 0,17 J	Électrificateur 0,23 J	Électrificateur 0,33 J
Consommation électrique (en mode MARCHE)	21 mA @ 9 V 17 mA @ 12 V	29 mA @ 9 V 21 mA @ 12 V	46 mA @ 9 V 33 mA @ 12 V
Tension de sortie maximale	8,5 kV max.	9,2 kV max.	9,7 kV max.
Énergie de sortie maximale	0,17 J max.	0,23 J max.	0,33 J max.
Sortie maximum à 500 Ω			
Tension	2,6 kV max.	2,8 kV max.	2,9 kV max.
Énergie	0,15 J max.	0,21 J max.	0,31 J max.
Énergie stockée	0,22 J max.	0,29 J max.	0,43 J max.

Les valeurs indiquées sont des valeurs typiques. Les tolérances normales de production s'élèvent à ± 10 %

DEUTSCH

Elektrische Weidezäune und Ihr neues Elektrozaungerät

Herzlichen Glückwunsch zum Kauf Ihres Elektrozaungeräts. Es wurde mit Hilfe der neuesten Technologie und Konstruktionstechniken gebaut und ist auf maximale Leistung und lange Lebensdauer ausgerichtet.

Es ist wichtig, dass Sie die vorliegende Anleitung gründlich lesen. Sie enthält wichtige Sicherheitsinformationen und hilft Ihnen, dafür zu sorgen, dass Ihr Elektrozaun zuverlässig optimale Leistung bringt.

Warnung!

- Schließen Sie das Elektrozaungerät nie an netzbetriebene Geräte an.
- Schalten Sie das Elektrozaungerät vor der Montage sowie vor Arbeiten am Zaun aus.

- Lesen Sie sämtliche Sicherheitshinweise. Siehe *Sicherheitshinweise* auf Seite 31.
- Überprüfen Sie, ob Ihr Zaun sämtliche lokalen Sicherheitsbestimmungen erfüllt.
- Dieses batteriebetriebene Elektrozaungerät darf nicht an eine Batterie angeschlossen werden, die gerade mit einem netzbetriebenen Ladegerät aufgeladen wird.

Hinweis:

- Dieses Produkt wurde für die Verwendung mit einem elektrischen Weidezaun entwickelt.
- Bewahren Sie dieses Handbuch an einer leicht zugänglichen Stelle auf.

Dieses Handbuch behandelt folgende Modelle

0,17 J	SG160	102B	CB0.17
0,23 J	SG220	103B	CB0.23
0,33 J	SG320	104B	CB0.33



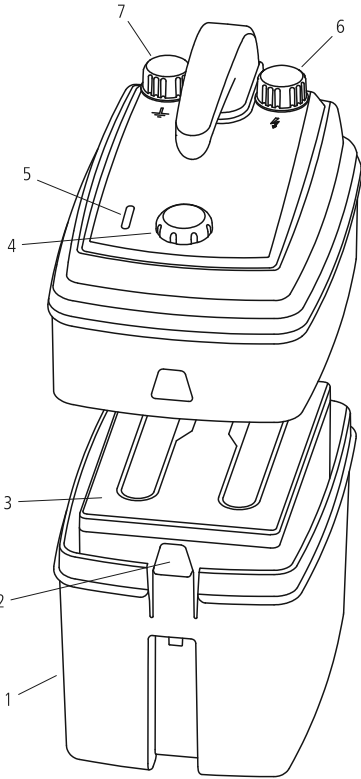



Teile des Elektrozaungeräts



- 1 Batteriefach
- 2 Seitlicher Verschlussriegel
- 3 9 V oder 12 V Batterie (nicht im Lieferumfang enthalten)
- 4 Drehknopf mit 6 Positionen (beim 0,17 J Modell nur 2 Positionen)
- 5 Anzeigelämpchen (beim 0,17 J Modell nur ein rotes Lämpchen)
- 6 Zaunanschluss ⚡
- 7 Erdungsanschluss (⏏)

Hinweis: Der Drehknopf muss immer montiert sein und bei Verlust umgehend ersetzt werden. Sollten Sie ein Ersatzteil benötigen, wenden Sie sich bitte an Ihren nächstgelegenen Tru-Test Group Händler.

Erläuterung der Symbole auf dem Elektrozaungerät

-  Erdungsanschluss des Zauns (GRÜN). Schließen Sie den Erdungsanschluss an das Erdungssystem an.
-  Zaunanschluss (ROT). Schließen Sie den Zaunanschluss an den Zaun an.
-  Positive Batterieklemme (ROTER DRAHT).
-  Negative Batterieklemme (SCHWARZER DRAHT).
-  Um die Gefahr von Stromschlägen zu verringern, darf das Elektrozaungerät nur von qualifiziertem Personal geöffnet oder repariert werden.
-  VOR DER VERWENDUNG BEDIENUNGSANLEITUNG LESEN.
-  Dieses Symbol auf dem Produkt oder seiner Verpackung weist darauf hin, dass es nicht mit dem Hausmüll entsorgt werden darf. Geben Sie es stattdessen an einer Sammelstelle für Elektrogeräte ab, die das Produkt dem Recycling zuführt. Durch eine ordnungsgemäße Entsorgung dieses Produkts vermeiden Sie potentielle Umwelt- und Gesundheitsschäden, die aus einer unsachgemäßen Entsorgung des Produkts erwachsen können. Das Recycling von Stoffen schont zudem die natürlichen Ressourcen. Ausführlichere Informationen zur nächstgelegenen Recycling-Annahmestelle für dieses Produkt erhalten Sie von der zuständigen Stelle Ihrer Gemeinde oder von dem Händler, bei dem Sie das Produkt erworben haben.

Installation

Stellen Sie das Elektrozaungerät aufrecht auf einem festen Untergrund auf, außerhalb der Reichweite von Überflutungen, Kindern und Tieren.

Wenn möglich, montieren Sie das Elektrozaungerät in einem überdachten Bereich, um es vor Witterungseinflüssen zu schützen und die Sichtbarkeit der Lämpchen und Anzeigen zu verbessern. Versuchen Sie, das Elektrozaungerät möglichst in der Nähe der Mitte des Weidezauns zu montieren. Achten Sie darauf, dass Elektrozaungerät, Batterie, Erdstäbe und sämtliche Anschlüsse vor Kontakt mit den Tieren geschützt sind.

Warnung! Schalten Sie vor dem Einbauen der Batterien das Elektrozaungerät aus.

Einbauen der internen Batterie (9V oder 12V)

- 1 Stellen Sie das Elektrozaungerät auf eine ebene Fläche. Öffnen Sie den Deckel des Elektrozaungeräts, indem Sie auf den seitlichen Verschlussriegel drücken. Entfernen Sie etwaige lose Teile aus dem Batteriefach.
- 2 Verwenden Sie eine 9 V Batterie mit 55-175 Ah ODER eine 12 V Batterie mit 35 Ah (oder mehr). (Falls Sie eine externe 12 V Batterie verwenden, siehe den folgenden Abschnitt).
- 3 Bei Verwendung einer 9 V Batterie, entfernen Sie den Batterie-Aufkleber, um die Batterie zu aktivieren (wird der Aufkleber nicht entfernt, verringert sich die Batterielebensdauer).
- 4 Legen Sie die Batterie in das Batteriefach ein.
- 5 Schließen Sie das positive (ROTE) Kabel der Batterie an die positive (+) Klemme auf der Innenseite des Deckels des Elektrozaungeräts an.
- 6 Schließen Sie das negative (schwarze -) Kabel der Batterie an die negative (-)

Klemme auf der Innenseite des Deckels des Elektrozaungeräts an.

- 7 Montieren Sie den Deckel des Elektrozaungeräts.

Anschließen einer externen 12 V Batterie (optional)

Ein Anschlusskabel für eine externe 12 V Batterie erhalten Sie bei Ihrem Tru-Test Group Händler.

Informationen über das Anschließen einer externen 12 V Batterie an das Elektrozaungerät liegen dem Anschlusskabel bei.

Warnung! Wird für den Anschluss des Elektrozaungeräts an eine externe Batterie ein Kabel mit PVC-Ummantelung verwendet, muss das Gerät an einem geschützten Ort aufgestellt werden. Bei Temperaturen unter +5°C dürfen keine Arbeiten am Elektrozaungerät vorgenommen werden.

Anschließen des Elektrozaungeräts

Das Elektrozaungerät stellt automatisch fest, ob eine 9 V oder eine 12 V Batterie angeschlossen ist.

- 1 Versenken Sie den Erdstab vollständig in festem Boden. Ist der Boden trocken oder sandig, kann die Leistung des Elektrozauns verbessert werden, indem Sie einen längeren, bei Ihrem Zaunhändler erhältlichen Erdstab (1m) verwenden.
- 2 Schließen Sie die GRÜNE Erdleitung vom Erdungsanschluss (⚡) des Elektrozaungeräts an den Erdstab an.
- 3 Schließen Sie die ROTE Zaunleitung vom Zaunausgang (⚡) des Elektrozaungeräts an den Zaun an.
- 4 Sorgen Sie für einen guten Kontakt. Falls erforderlich entfernen Sie einen Teil des Kabelmantels, um Stahlitzen freizulegen und so einen guten Kontakt sicherzustellen.

Bedienung des 0,17 J Modells

- 1 Zum Einschalten des Elektrozaungeräts drehen Sie den Drehknopf im Uhrzeigersinn (nach rechts) auf ●.
- 2 Das Elektrozaungerät gibt alle 1,5 Sekunden einen Hochspannungsimpuls ab. Bei jedem Ausgangsimpuls blinkt das rote Lämpchen.
- 3 Zum Ausschalten des Elektrozaungeräts drehen Sie den Drehknopf gegen den Uhrzeigersinn (nach links) auf ○.
Das rote Lämpchen hört auf zu blinken.



NACHT

Das Elektrozaungerät funktioniert bei Tageslicht im Betriebsmodus EIN und bei Dunkelheit im Betriebsmodus LANGSAM. Diese Einstellung spart Batteriestrom. Sie wird zum Hüten von Tieren empfohlen, die sich nachts ruhig verhalten.



HALBE LEISTUNG

Das Elektrozaungerät gibt alle 1,5 Sekunden einen Impuls ab. Die Spannung ist vermindert und die Energie beträgt nur die Hälfte der Betriebsart EIN.



EIN

Das Elektrozaungerät gibt alle 1,5 Sekunden einen Impuls ab. Je nach Belastung werden maximale Spannung und Energie abgegeben.

Bedienung der 0,23 J und 0,33 J Modelle

Es stehen 6 verschiedene Betriebsarten für unterschiedliche Situationen zur Verfügung.

Wählen Sie die gewünschte Betriebsart mit Hilfe des Drehknopfes.

Drehknopfpositionen

Position	Betriebsart	Beschreibung
○	AUS	Das Elektrozaungerät ist aus.
■?	BATTERIE-TEST	Die Leuchtanzeige zeigt 30 Sekunden lang die Batteriespannung und erlischt dann. <i>Hinweis:</i> Das Elektrozaungerät ist im Batterietestmodus nicht einsatzbereit.
	LANGSAM	Das Elektrozaungerät gibt alle 2,5 Sekunden einen Impuls ab. Diese Einstellung wird empfohlen, wenn das Elektrozaungerät zum Hüten von langsamen Tieren eingesetzt wird.

Ablesen der Ausgangsspannung

Die drei Anzeigelämpchen zeigen die Ausgangsspannung des Elektrozaungeräts in den Betriebsarten LANGSAM, NACHT, HALBE LEISTUNG und EIN.

Anzeigelämpchen	Status	Ausgangsspannung
Oben GRÜN	Blinkt	Über 5 kV
Mitte GRÜN	Blinkt	Zwischen 2,5 und 5 kV
Unten ROT	Blinkt	Unter 2,5 kV

Überprüfen der Spannung einer 9 V Batterie

Wenn sich das Elektrozaungerät im Betriebsmodus LANGSAM, NACHT, HALBE LEISTUNG oder EIN befindet und die Batteriespannung unter 5,5 V fällt, stellt das Elektrozaungerät automatisch um auf HALBE LEISTUNG und gibt nur noch alle 2,5 Sekunden einen Impuls ab.

Wenn Sie das Elektrozaengerät mit einer 9 V Batterie speisen, können Sie die Batteriespannung jederzeit testen.

Stellen Sie den Drehknopf auf BATTERIETEST. Die drei Anzeigelämpchen zeigen 30 Sekunden lang die Batteriespannung und erlöschen dann.

Anzeigelämpchen	Spannung der 9 V Batterie	Verbleibende Kapazität (Salzbatterie)	Verbleibende Kapazität (Alkali/Luft-Batterie)
Oben GRÜN leuchtet	Über 7,1 V	Über 75%	Über 1%
Mitte GRÜN leuchtet	7,1-5,5 V	8–75%	0–1%
ROT leuchtet	Unter 5,5 V	Unter 8%	0%

Überprüfen der Spannung einer 12 V Batterie

Wenn sich das Elektrozaengerät im Betriebsmodus LANGSAM, NACHT, HALBE LEISTUNG oder EIN befindet und die Batteriespannung unter 11,2 V fällt, schaltet das Elektrozaengerät automatisch ab.

Sobald die Batteriespannung wieder auf über 11,8 V ansteigt, schaltet sich das Elektrozaengerät in dem vom Drehknopf angezeigten Betriebsmodus wieder ein.

Wenn Sie das Elektrozaengerät mit einer 12 V Batterie speisen, können Sie die Batteriespannung jederzeit testen.

Stellen Sie den Drehknopf auf BATTERIETEST. Die drei Anzeigelämpchen zeigen jetzt die Batteriespannung.

Anzeigelämpchen	Spannung der 12 V Batterie	Verbleibende Kapazität (Bleisäurebatterie)
Oben GRÜN leuchtet	Über 12,5 V	Über 60%
Mitte GRÜN leuchtet	12,5–12,1 V	10–60%
Unten ROT leuchtet	Unter 12,1 V	Unter 10%

Geschätzte Mindestbatterielebensdauer

Elektrozaengerät	9 V Alkali/Luft-Batterie			12 V Batterie
	55 Ah	90 Ah	175 Ah	35 Ah
0,17 J	85 tage	140 tage	270 tage	40 tage
0,23 J	70 tage	115 tage	225 tage	30 tage
0,33 J	45 tage	75 tage	145 tage	20 tage

Lagerung des Elektrozaengeräts

Wenn das Gerät nicht verwendet wird, lagern Sie es an einem kühlen, trockenen Ort.

Klemmen Sie die Batterie ab, um ein Entladen zu vermeiden.

12 V Bleisäurebatterien müssen alle 6 Monate aufgeladen werden ODER es ist für permanentes Erhaltungsladen zu sorgen.

Sicherheitshinweise

Definition verwendeter Fachbegriffe

Elektrozaungerät - Ein Gerät, das in regelmäßigen Abständen Spannungsimpulse an den angeschlossenen Zaun schickt.

Zaun - Eine Absperrung für Tiere oder zu Sicherheitszwecken, bestehend aus einem oder mehreren Leitern wie beispielsweise Metalldrähte, Stangen oder Schienen.

Elektrozaun - Ein von der Erde isolierter Zaun mit einem oder mehreren Leitern, durch den von einem Elektrozaungerät aus Stromstöße geschickt werden.

Zaunkreislauf - Alle leitenden Teile oder Komponenten in einem Elektrozaungerät, die galvanisch an die Ausgangsklemmen angeschlossen sind oder angeschlossen werden können.

Erdungselektrode - Ein Metallteil, das in der Nähe eines Elektrozaungeräts in den Boden versenkt und elektrisch an den Erdungsanschluss des Elektrozaungeräts angeschlossen wird und das von anderen Erdungssystemen unabhängig ist.

Anschlusskabel - Ein elektrischer Leiter zum Anschluss des Elektrozaungeräts an den elektrischen Weidezaun oder die Erdungselektrode.

Elektrischer Weidezaun - Ein Elektrozaun zum Hüten von Tieren oder zum Fernhalten von Tieren von bestimmten Bereichen.

Stromführende Leiter - Drähte, durch die Hochspannungsimpulse vom Elektrozaungerät geschickt werden.

Anforderungen für elektrische Weidezäune

Elektrische Weidezäune und die zugehörigen Zusatzgeräte sind so zu installieren, bedienen und warten, dass die Gefahr für Menschen, Tiere und deren Umfeld so gering als möglich ist.

Warnung! Vermeiden Sie Berührungen mit dem Elektrozaun insbesondere mit Kopf, Hals oder Rumpf. Klettern Sie nicht über, durch oder unter einem Elektrozaun mit mehreren Drähten hindurch. Verwenden Sie zur Überquerung ein Tor oder eine eigens zu diesem Zweck bestimmte Übergangsstelle.

Dieses Elektrozaungerät ist nicht geeignet für die Verwendung durch Personen (einschließlich Kinder) mit

eingeschränkten physischen, sensorischen und geistigen Fähigkeiten oder mit mangelndem Wissen bzw. mangelnder Erfahrung, es sei denn sie wurden von einer für ihre Sicherheit verantwortlichen Person in der Verwendung des Elektrozaungeräts unterwiesen.

Elektrozaunkonstruktionen, bei denen die Gefahr groß ist, dass Tiere oder Personen hängenbleiben, sind zu vermeiden.

Ein elektrischer Weidezaun darf nicht an zwei oder mehr verschiedene Elektrozaungeräte oder an unabhängige Zaunkreisläufe desselben Elektrozaungeräts angeschlossen werden.

Der Abstand zwischen den Drähten zweier elektrischer Weidezäune, die von getrennten, unabhängig getakteten Elektrozaungeräten gespeist werden, muss mindestens 2,5 m betragen. Falls die Lücke geschlossen werden soll, sind zu diesem Zweck elektrisch nicht-leitende Materialien oder eine isolierte Metallabsperrung zu verwenden.

Stacheldrahtzaun und scharfkantiger Draht dürfen nicht an ein Elektrozaungerät angeschlossen werden.

Der oder die stromführenden Drähte eines elektrischen Weidezauns können durch einen nicht-stromführenden Zaun mit Stacheldraht oder scharfkantigem Draht ergänzt werden. Die Stützvorrichtungen der stromführenden Drähte sind so auszulegen, dass zwischen den stromführenden Drähten und der vertikalen Ebene der nicht-stromführenden Drähte ein Mindestabstand von 150 mm gewährleistet ist. Der Stacheldraht und der scharfkantige Draht sind in regelmäßigen Abständen zu erden.

Befolgen Sie unsere Erdungsempfehlungen.

Zwischen der Erdungselektrode des Elektrozaungeräts und möglichen anderen Komponenten, die an ein Erdungssystem angeschlossen sind, wie beispielsweise der Schutzerdung der Stromversorgung oder der Erdung des Telekommunikationssystems ist ein Mindestabstand von 10 m einzuhalten.

In Gebäuden verlaufende Anschlussleitungen sind wirksam von den geerdeten Bauelementen des Gebäudes zu isolieren. Zu diesem Zweck können isolierte Hochspannungskabel verwendet werden.

Unterirdische Anschlussleitungen sind in einem Isolierrohr zu verlegen. Alternativ dazu können isolierte Hochspannungskabel verwendet werden. Die Anschlussleitungen sind vor Beschädigungen durch in den Boden einsinkende Tierhufe oder Fahrzeugreifen zu schützen.

Anschlussleitungen dürfen nicht zusammen mit Netzstrom-, Kommunikations- oder Datenkabeln im selben Rohr verlegt werden.

Anschlussleitungen und elektrische Weidezaandrähte dürfen nicht oberhalb von Freileitungen oder überirdischen Kommunikationsleitungen geführt werden.

Kreuzungen mit Freileitungen sind nach Möglichkeit zu vermeiden. Ist eine Kreuzung unumgänglich, hat sie unterhalb der Stromleitung und in einem möglichst rechten Winkel zu erfolgen.

Werden Anschlussleitungen und elektrische Weidezaandrähte in der Nähe einer Freileitung installiert, dürfen die Abstände nicht geringer sein als die unten angegebenen Werte.

Mindestabstände von Stromleitungen für elektrische Weidezäune

Stromleitungsspannung	Abstand
≤1.000 V	3 m
>1.000 V bis ≤33.000 V	4 m
>33.000 V	8 m

Werden Anschlussleitungen und elektrische Weidezaandrähte in der Nähe einer Freileitung installiert, darf ihre Höhe über dem Boden nicht mehr als 3 m betragen. Dies gilt für Elektrozaune zu beiden Seiten der orthogonalen Projektion des äußersten Leiters der Stromleitung auf dem Boden in einem Abstand bis zu:

- 2 m bei Stromleitungen mit einer Nennspannung nicht über 1.000 V.
- 15 m bei Stromleitungen mit einer Nennspannung über 1.000V.

Für Elektrozaune zur Abschreckung von Vögeln, zur Einzäunung von Haustieren oder zur Gewöhnung von Tieren wie Kühen an Elektrozaune reicht ein Elektrozaungerät mit geringer Leistung, um ein zufriedenstellendes und sicheres Ergebnis zu erzielen.

Bei Elektrozäunen, die Vögel davon abzuhalten sollen, sich auf Gebäuden niederzulassen, wird kein Elektrozaundraht an die Erdungselektrode des Elektrozaungeräts angeschlossen. An sämtlichen Stellen, an denen Personen mit den Leitern in Berührung kommen könnten, ist ein Warnschild nach dem unten gezeigten Vorbild anzubringen.

Kreuzt ein elektrischer Weidezaun einen öffentlichen Weg, ist im Elektrozaun am Ort der Kreuzung ein stromfreies Gatter oder ein Zauntritt vorzusehen. An jeder solchen Kreuzung sind die stromführenden Drähte mit Warnschildern zu versehen.

Sämtliche Abschnitte eines elektrischen Weidezauns, die entlang einer öffentlichen Straße oder eines öffentlichen Wegs verlaufen, sind in kurzen Abständen mit Sicherheitsschildern zu kennzeichnen, die fest an den Zaunpfählen oder auf den Drähten montiert werden. Die Abmessungen der Warnschilder müssen mindestens 100x200 mm betragen.

Als Hintergrundfarbe für beide Seiten der Warnschilder ist gelb zu wählen. Die Schrift auf dem Schild muss schwarz sein und muss entweder lauten:

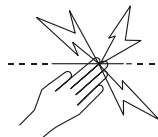

oder eine Text des Inhalts "ACHTUNG: Elektrischer Weidezaun" wiedergeben.

Der Aufdruck muss unlöslich sein. Er ist auf beiden Seiten des Warnschildes anzubringen und muss mindestens 25 mm hoch sein.

Achten Sie darauf, dass sämtliche netzbetriebenen Zusatzgeräte, die an den elektrischen Weidezaun angeschlossen werden, zwischen dem Zaunkreislauf und der Netzversorgung ebenso stark isoliert sind wie das Elektrozaungerät selbst.

Zusatzgeräte sind vor Witterungseinflüssen zu schützen, es sei denn sie sind vom Hersteller ausdrücklich für die Verwendung im Freien ausgewiesen und haben einen IP-Schutz von mindestens IPX4.

Reparaturen

Das Elektrozaungerät enthält keine Teile, die vom Kunden gewartet werden können. Zur Reparatur schicken Sie es bitte an eine zugelassene Kundendienststelle.

Elektriskt stängsel och ditt aggregat

Gratulerar till ditt köp av aggregatet. Denna produkt har konstruerats med hjälp av den senaste teknologin och konstruktionstekniker. Den har tillverkats för att fungera utmärkt och hålla i många år.

Det är viktigt att läsa dessa anvisningar noggrant. De innehåller viktig säkerhetsinformation och hjälper dig att se till att ditt elektriska stängsel är pålitligt och fungerar på bästa sätt.

Varning!

- Anslut inte till nätansluten (ledningsansluten) utrustning.
- Stäng av aggregatet innan installation eller utförande av arbeten på stängslet.
- Läs alla säkerhetsbeaktanden noga. Se *Säkerhetsbeaktanden* på sidan 36.
- Kontrollera din installation för att försäkra dig om att den överensstämmer med lokala säkerhetsbestämmelser.
- Detta batteriaggregat får inte anslutas till ett batteri under det att batteriet laddas av en nätansluten eller ledningsansluten laddare.

OBS:

- Denna produkt har konstruerats för användning med eldjurstängsel.
- Ha alltid denna bruksanvisning nära till hands.

Aggregatmodeller som täcks av denna bruksanvisning

0.17 J	SG160	102B	CB0.17
0.23 J	SG220	103B	CB0.23
0.33 J	SG320	104B	CB0.33

Aggregatets delar

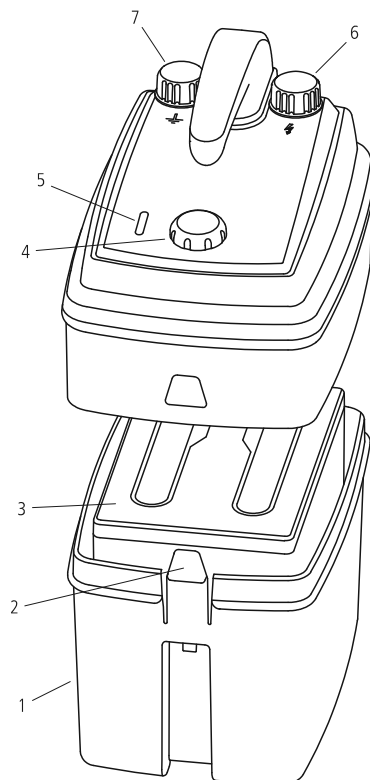

- 1 Batteriutrymme
- 2 Sidolås
- 3 9 V eller 12 V batteri (ingår inte)
- 4 Väljaromkopplare med 6 positioner (endast 2 positioner på modell 0.17 J)
- 5 Indikatorlampor (endast en röd indikatorlampa på modell 0.17 J)
- 6 Stängseluttag (⚡)
- 7 Jordningsuttag (⚡)

OBS: Väljaromkopplaren måste alltid sitta fast och genast ersättas om den går förlorad. Kontakta din lokala Tru-Test Group återförsäljare om något måste bytas ut.

Förklaring av symboler på aggregatet



Jordningsuttag (GRÖN) Anslut stängslets jordningsuttag till jordningssystemet.



Stängseluttag (RÖD). Anslut stängseluttaget till stängslet.



Batteriets positiva pol (RÖD TRÅD).



Batteriets negativa pol (SVART TRÅD).



Aggregatet bör endast öppnas eller repareras av kvalificerad person för att reducera risken för elchock.



Läs alla instruktioner innan användning.



Symbolen på produkten eller dess förpackning indikerar att denna produktion inte får kasseras med vanliga sopor. Det är i stället din skyldighet att kassera utrustningen genom att lämna in den på en särskild återvinningscentral för elektrisk och elektronisk utrustning. Den separata insamlingen och återvinningen av utrustningen hjälper till att bevara naturliga resurser och se till att den återvinns på ett sätt som skyddar människa och miljö. För mer information om var du kan lämna in utrustningen för återvinning, kontakta din lokala återvinningsstation eller handlaren där du köpte produkten.

Installation

Placera aggregatet i upprätt position på fast mark på avstånd från vatten och utom räckhåll för djur och barn.

Om möjligt, placera aggregatet i ett skyddat område för att skydda det från väder och vind och göra att indikatorerna syns tydligare. Placera aggregatet så nära mitten på elstängslet som möjligt. Försäkra dig om att aggregatet, batteriet, jordningsstakar och alla anslutningar är utom räckhåll för djur.

Varning! Stäng av aggregatet innan batterierna installeras eller ansluts.

Installera det interna batteriet (9 V eller 12 V)

- 1 Placera aggregatet på en plan yta. Öppna aggregatets lock genom att skjuta på sidolåset. Avlägsna lösa tillbehör från batteriutrymmet.
- 2 Använd ett 55-175 Ah 9 V batteri ELLER ett 35 Ah (eller högre) 12 V batteri. (Om du använder ett externt 12 V batteri, se följande avsnitt).
- 3 Om du använder ett 9 V batteri, avlägsna den särskilda batterietiketten för att aktivera batteriet (om detta inte sker förkortas batteriets hållbarhet).
- 4 Placera batteriet i batteriutrymmet.
- 5 Anslut den positiva (RÖDA) tråden från batteriet till den positiva (+) polen på insidan av aggregatets lock.
- 6 Anslut den negativa (SVARTA) tråden från batteriet till den negativa (-) polen på insidan av aggregatets lock.
- 7 Sätt tillbaka aggregatets lock.

Ansluta ett externt 12 V batteri (tillval)

En anslutningskabel för ett externt 12 V batteri kan köpas från din lokala Tru-Test Group återförsäljare. Instruktioner för anslutning av ett externt 12 V batteri till ett aggregat levereras med anslutningskabeln.

Varning! När en PVC-överdragen sladd används för att ansluta aggregatet till ett externt batteri måste utrustningen befinna sig i ett skydd och får inte hanteras när den omgivande temperaturen ligger under +5°C.

Ansluta aggregatet

Aggregatet känner automatiskt av om ett 9 V eller 12 V batteri har anslutits.

- 1 Tryck ner jordningsstaken helt och hållet i fast mark. Om marken är torr eller sandig blir resultatet bättre om man använder en längre jordningsstake på 1 m som kan köpas från din stängselleverantör.

- 2 Anslut den GRÖNA jordade tråden från stängslets jordningsuttag (⚡) på aggregatet till jordningsstaken.
- 3 Anslut den RÖDA tråden från stängseluttaget (⚡) på aggregatet till stängslet.
- 4 Se till att kontakten är god. Om nödvändigt, ta bort polytråden så att ståltrådarna blottas för att få en bra anslutning.

Använda aggregatmodell 0.17 J

- 1 För att sätta på aggregatet måste väljaromkopplaren vridas medurs (åt höger) till ●.
 - 2 Aggregatet ger en högspänningspuls en gång var 1,5 sekund. Den röda lampan blinkar för att indikera en utgångspuls.
 - 3 För att stänga av aggregatet måste väljaromkopplaren vridas medurs (åt vänster) till ○.
- Den röda indikatorlampan slutar blinka.

Använda aggregat 0.23 J och 0.33 J

Det finns sex användningslägen att välja mellan, beroende på dina önskemål.

Använd väljaromkopplaren för att välja ett användningsläge.

Inställningar för väljaromkopplaren

Inställning	Läge	Beskrivning
○	AV	Aggregatet är AV.
■?	BATTERI-TEST	Indikatorlampan visar batterispänningen under 30 sekunder, sedan time out. <i>OBS:</i> Aggregatet fungerar inte i batteritestläget.



LÅNGSAM Aggregatet avger en puls var 2.5 sekund. Denna inställning rekommenderas om aggregatet används för att kontrollera långsamma djur.



NATT Aggregatet fungerar i PÅ-läget i dagsljus och i LÅNGSAM-läget i mörker. Denna inställning sparar på batterierna. Vi rekommenderar att djur som inte rör på sig nattid kontrolleras när aggregatet används.



LÅG STRÖM Aggregatet avger en puls var 1,5 sekund. Spänningen minskas och energin är hälften av den som avges i PÅ-läget.



PÅ Aggregatet avger en puls var 1,5 sekund. Maximal spänning och ström ges, beroende på belastning.

Avläsa utgångsspänningen

De tre indikatorlamporna visar aggregatets utgångsspänning när det används i läget LÅNGSAM, NATT, LÅG STRÖM eller PÅ.

Indikatorlampan	Status	Utgångsspänning
Översta GRÖN	BLINKAR	Mer än 5 kV
Mellersta GRÖN	BLINKAR	Mellan 2,5 och 5 kV
Nedersta RÖD	BLINKAR	Mindre än 2,5 kV

Testa spänningen på ett 9 V batteri

Om aggregatet används i läget LÅNGSAM, NATT, LÅG STRÖM eller PÅ och batterispänningen sjunker under 5,5 V växlar aggregatet automatiskt till läget LÅG STRÖM och ger en impuls en gång var 2,5 sekund.

Om du använder ett 9 V batteri för att förse aggregatet med ström kan du testa batterispänningen när som helst.

Vrid väljaromkopplaren till läget BATTERITEST. De tre indikatorlamporna visar batterispänningen under 30 sekunder, sedan time out.

Indikator-lampa	9 V batteri-spänning	Återstående kapacitet (saltbatteri)	Återstående kapacitet (zink-luft-batteri)
Översta GRÖN är PÅ	Mer än 7.1 V	Mer än 75 %	Mer än 1 %
Mellersta GRÖN är PÅ	7.1-5.5 V	8-75 %	0-1 %
RÖD är PÅ	Mindre än 5.5 V	Mindre än 8 %	0 %

Testa spänningen på ett 12 V batteri

Om aggregatet används i läget LÅNGSAM, NATT, LÅG STRÖM eller PÅ och batterispänningen sjunker under 11,2 V stängs aggregatet AV automatiskt.

Om batterispänningen sedan ökar till mer än 11,8 V börjar aggregatet fungera i läget som indikeras av väljaromkopplaren.

Om du använder ett 12 V batteri för att förse aggregatet med ström kan du testa batterispänningen när som helst.

Vrid väljaromkopplaren till läget BATTERITEST. De tre indikatorlamporna visar nu batterispänningen.

Indikatorlampa	12 V batterispänning	Återstående kapacitet (svavelsyra-batteri)
Översta GRÖN är PÅ	Mer än 12,5 V	Mer än 60 %
Mellersta GRÖN är PÅ	12,5-12,1 V	10-60 %
Nedersta RÖD är PÅ	Mindre än 12,1 V	Mindre än 10 %

Batteriets lägsta beräknade hållbarhet

Aggregatmodell	9 V zink-luft-batteri			12 V batteri
	55 Ah	90 Ah	175 Ah	35 Ah
0.17 J	85 dagar	140 dagar	270 dagar	40 dagar
0.23 J	70 dagar	115 dagar	225 dagar	30 dagar
0.33 J	45 dagar	75 dagar	145 dagar	20 dagar

Aggregatförvaring

Förvara aggregatet på en sval, torr plats när det inte används.

Koppla bort batteriet för att förhindra urladdning.

Om batteriet är ett 12 V svavelsyrebatteri måste batteriet laddas upp var sjätte månad ELLER hållas på full laddning.

Säkerhetsbeaktanden

Definition av särskilda begrepp

Elstängselaggregat – En apparat som periodvis avger spänningspulser till ett stängsel som är anslutet till det.

Stängsel – En barriär för djur eller i säkerhetssyfte, bestående av en eller flera ledare såsom metalltrådar, stavar eller räcken.

Elstängsel – En barriär som innehåller en eller flera elektriska ledare, isolerade från jord, på vilka elektriska pulser läggs av ett aggregat.

Stängselkrets – Alla ledande delar eller komponenter inom ett aggregat som är anslutna eller ska anslutas, galvaniskt, till utgångspolerna.

Jordledningselektrod – Metallstruktur som drivs ner i marken nära ett aggregat och som ansluts till jordningsuttagets poler på aggregatet, och som är oberoende av andra jordningsarrangemang.

Anslutningsledning – En elektrisk ledare som används till att ansluta aggregatet till det elstängslet eller jordningselektroden.

Elektrisk djurstängsel – Ett elstängsel som används till att hålla kvar djur inom eller utestänga djur från ett bestämt område.

Pulserande ledare – Ledare som utsätts med pulser av hög spänning från aggregatet.

Krav för eldjurstängsel

Eldjurstängsel och dess extrautrustning ska installeras, användas och underhållas så att de inte utgör någon fara för människor, djur eller omgivning.

Varning! Undvik kontakt med elstängseltrådar, särskilt med huvudet, halsen eller överkroppen. Klättra inte över, genom eller under ett multitrådselstängsel. Använd en grind eller en speciellt konstruerad övergångspunkt.

Detta aggregat är inte avsett att användas av människor (inklusive barn) med försämrad fysisk, sensorisk eller mental förmåga eller som saknar erfarenhet och kunskap, förutom om de har övervakats eller instruerats om hur aggregatet används av en person som ansvarar för deras säkerhet.

Småbarn bör övervakas så att de inte leker med aggregatet.

Undvik eldjurstängselkonstruktioner där djur eller människor kan fastna.

Ett eldjurstängsel får inte matas från två eller fler aggregat eller från oberoende stängselkretsar i samma aggregat.

För två olika eldjurstängsel, som vart och ett matas från olika aggregat med oberoende tidsinställning, ska avståndet mellan trådarna på de två eldjurstängseln vara minst 2,5 m. Om detta mellanrum ska stängas igen ska det ske med material som inte är icke-ledande eller en isolerad metallbarriär.

Taggtråd eller skärtråd får inte elektrifieras med ett aggregat.

Ett ej elektrifierat stängsel som omfattar taggtråd eller skärtråd får användas som stöd för en eller fler elektrifierade offsettrådar på ett eldjurstängsel.

Stödanordningarna för de elektrifierade trådarna ska vara konstruerade så att dessa trådar placeras på ett minsta avstånd av 150 mm från de ej elektrifierade trådarnas vertikallinje. Taggtråd och skärtråd ska jordledas med jämna mellanrum.

Följ våra rekommendationer angående jordning.

Det måste finnas ett avstånd på minst 10 m mellan aggregatets jordledningselektrod och andra anslutna delar för jordledningssystem, t.ex. strömförsörjningens skyddsjordning eller telekommunikationssystemens jordledning.

Anslutande ledningar som går inuti byggnader ska vara effektivt isolerade från byggnadens jordade strukturella delar. Detta kan åstadkommas med en isolerad högsämningskabel.

Underjordiska anslutningsledningar ska löpa i skydds rör av isolerande material eller också ska en isolerad högsämningskabel användas. Var försiktig så att anslutningsledningarna inte skadas från djurens hovar eller klövar eller från traktorhjul som sjunker ner i marken.

Anslutningsledningar får inte installeras i samma skydds rör som strömförsörjnings-, kommunikations- eller datakablar.

Anslutningsledningar och elstängseltrådar får inte löpa ovanför luft- eller kommunikationsledningar.

Korsningar med luftledningar bör helst undvikas. Om en sådan korsning inte kan undvikas ska den ske under luftledningen och i så rät vinkel mot den som möjligt.

Om anslutningsledningar och elstängseltrådar installeras nära en luftledning får avstånden inte vara mindre än vad som anges nedan.

Minsta avstånd till kraftledning

Kraftledningens spänning	Avstånd
≤1 000 V	3 m
>1 000 V till ≤33 000 V	4 m
>33 000 V	8 m

Om anslutningsledningar och eldjurstängseltrådar installeras nära en luftledning får de inte löpa högre än 3 m ovanför marken. Denna höjd gäller bägge sidor av den rätvinkliga projektionen av kraftledningens yttersta ledare på markytan under en sträcka på:

- 2 m för kraftledningar som arbetar vid märkspänning på högst 1 000 V.
- 15 m för kraftledningar som arbetar vid märkspänning på högst 1 000 V.

Eldjurstängsel avsedda att skrämja bort fåglar, hålla inne husdjur eller träna djur som t.ex. kor, behöver endast matas från lågeffekt aggregat för att fungera bra och säkert.

Eldjurstängsel avsedda att skrämja bort fåglar från tak: ingen elektrisk stängseltråd ska anslutas till aggregatets jordledningselektrod. En varningsskylt om elstängsel ska monteras på varje punkt där någon lätt kan komma åt ledarna.

Där ett elektriskt djurstängsel korsar en allmän stig ska en ej elektrifierad grind byggas in i det elstängslet vid den

punkten, eller också ska en korsning anordnas med hjälp av en stätta. Vid en sådan korsning ska angränsande elektrifierade trådar vara försedda med varningsskyltar om elstängsel.

Alla delar av ett elstängsel som installeras längs en allmän väg eller stig ska identifieras med täta mellanrum av varningsskyltar som är stadigt fästa på stängselstakarna eller ordentligt fastklämda på stängseltrådarna. Storleken på varningsskylten ska vara minst 100x200 mm.

Bakgrundsfärgen på bägge sidor av varningsskylten ska vara gul. Påskriften på skylten ska vara svart och ska antingen vara:

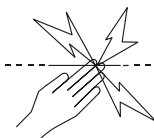

eller varna "SE UPP: ELSTÄNGSEL".

Påskriften ska inte kunna utplånas, den ska stå på bägge sidor av varningsskylten och vara minst 25 mm.

Se till att all nätdriven extrautrustning ansluten till eldjurstängslets krets ger en grad av isolering mellan stängselkretsen och kraftförsörjningen likvärdig till den som erhålls av aggregatet.

Skydd från vädret ska ges för extrautrustning om utrustningen ej är certifierad av tillverkaren som passande för utomhusanvändande, och är av typen med ett minimalt skydd IPX4.

Service

Detta aggregatet innehåller inga delar som användaren kan underhålla. Det måste lämnas in hos en auktoriserad serviceverkstad för reparation.

NEDERLANDS

Elektrische afrasteringen en uw elektro-afrasteringsapparaat

Gefeliciteerd met de aankoop van uw elektro-afrasteringsapparaat. Dit product is met gebruikmaking van de nieuwste technologie- en constructietechnieken vervaardigd. Het is voor maximale prestaties en een lange levensduur gemaakt.

Het is belangrijk dat u deze instructies nauwgezet en grondig leest. Zij bevatten belangrijke veiligheidsinformatie en helpen u ervoor te zorgen dat uw elektrische afrastering optimale prestaties levert en uitermate betrouwbaar is.

Pas op!

- Sluit het apparaat niet aan op toestellen die op net- of lijnvoeding werken.
- Schakel het elektro-afrasteringsapparaat uit voordat u het installeert of voordat u werkzaamheden aan de afrastering uitvoert.

- Lees alle veiligheidsvoorschriften nauwgezet door. Zie de *Veiligheidsvoorschriften*. op blz. 43.
- Controleer uw installatie om u ervan te overtuigen dat zij aan alle plaatselijke veiligheidsvoorschriften voldoet.
- Dit batterij-afrasteringsapparaat mag niet op een batterij worden aangesloten terwijl deze door een apparaat met net-/lijnvoeding wordt geladen.

N.B.:

- Dit product is geconcipeerd voor het gebruik met elektrische weide-afrasteringen.
- Houd dit handboek op een goed bereikbare plaats.

Modellen elektro-afrasteringsapparaten waarvoor dit handboek geldt

0,17 J	SG160	102B	CB0.17
0,23 J	SG220	103B	CB0.23
0,33 J	SG320	104B	CB0.33

Componenten van het elektro-afrasteringsapparaat

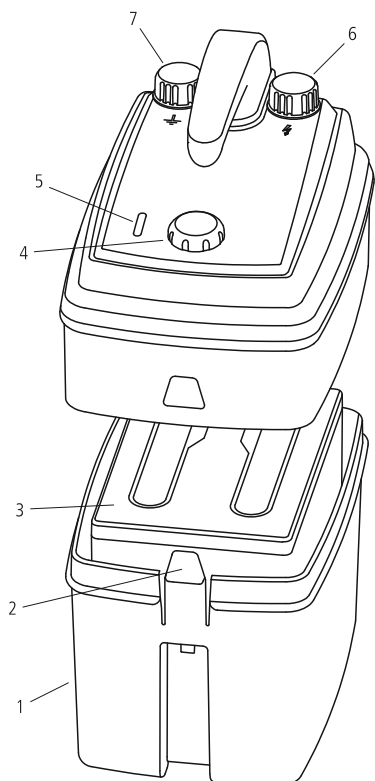

- 1 Batterijvakje
- 2 Zijgrendel
- 3 9 V of 12 V batterij (niet meegeleverd)
- 4 draaischakelaar met 6 standen (alleen 2 standen bij model 0,17 J)
- 5 Signaallampjes (slechts één rood signaallampje bij model 0,17 J)
- 6 Afrasteringsaansluiting (⚡)
- 7 Aardeaansluiting afrastering (⏏)

N.B.: De draaiknop moet altijd zijn aangebracht en bij verlies onmiddellijk worden vervangen. Neem contact op met uw plaatselijke Tru-Test Group speciaalzaak als u vervanging nodig heeft.

Verklaring van de symbolen op het elektro-afrasteringsapparaat

-  Aardeaansluiting afrastering (GROEN). Sluit de aardeaansluiting van de afrastering op het aardingsstelsel aan.
-  Afrasteringsaansluiting (ROOD). Sluit de afrasteringsaansluiting op de afrastering aan.
-  Positieve batterijpool (RODE DRAAD).
-  Negatieve batterijpool (ZWARTE DRAAD).
-  Om het gevaar van een elektrische schok te verminderen mag het elektro-afrasteringsapparaat alleen door gekwalificeerd personeel worden geopend of gerepareerd.
-  Lees de handleiding voor het gebruik in zijn geheel door.
-  Dit symbool op het product of de verpakking geeft aan dat het product niet met ander afval mag worden verwijderd. In plaats daarvan bent u er verantwoordelijk voor dat uw afvalapparatuur wordt verwijderd door deze op een aangegeven verzamelpunt voor de recycling van elektrisch en elektronisch afval af te geven. De afzonderlijke inzameling en recycling van uw afvalapparatuur op het tijdstip van verwijdering helpt natuurlijke grondstoffen behouden, terwijl door de recycling tevens de menselijke gezondheid en het milieu worden beschermd. Voor meer informatie over de inzamel punten voor uw afvalapparatuur kunt u contact opnemen met de plaatselijke milieudienst of met de zaak waar u het product heeft gekocht

Montage

Zet het elektro-afrasteringsapparaat recht op een stevige ondergrond, op een plek die niet overstroomd kan raken en buiten bereik van dieren en kinderen.

Plaats het elektro-afrasteringsapparaat zo mogelijk op een beschutte plaats waar het niet

aan het weer is blootgesteld en de signaallampjes goed te zien zijn. Probeer het elektro-afrasteringsapparaat zo dicht mogelijk bij het midden van de elektrische afrastering aan te brengen. Verbind de groene aardklem met een draagbare aardpen. Dit kan een metalen elektrische afrasteringspaal voor intrapbevestiging zijn.

Waarschuwing! Schakel het elektro-afrasteringsapparaat uit voordat u de accu's aanbrengt.

Interne batterij (9V of 12V) installeren

- 1 Zet het elektro-afrasteringsapparaat op een vlakke ondergrond. Open het deksel door de zijgrendel in te drukken. Verwijder eventuele losse onderdelen uit het batterijvakje.
- 2 Gebruik een 55-175 Ah 9 V batterij OF een 35 Ah (of hoger) 12 V batterij. (Als u een externe 12 V batterij gebruikt, zie hieronder).
- 3 als u een 9 V batterij gebruikt, verwijder dan de speciale batterijsticker om de batterij te activeren (wanneer u dit achterwege laat, verkort dit de levensduur van de batterij).
- 4 Plaats de batterij in het batterijvakje.
- 5 Sluit de positieve (RODE) draad vanuit de batterij op de positieve (+) pool in het deksel van het elektro-afrasteringsapparaat aan.
- 6 Sluit de negatieve (ZWARTE) draad vanuit de batterij op de negatieve (-) pool in het deksel van het elektro-afrasteringsapparaat aan.
- 7 Sluit het deksel van het elektro-afrasteringsapparaat.

Een externe 12 V batterij aansluiten (optioneel)



Bij uw plaatselijke Tru-Test Group speciaalzaak kunt u een aansluitkabel voor een externe 12 V batterij kopen.

Instructies voor het aansluiten van een externe 12 V batterij op een elektro-afrasteringsapparaat worden bij de aansluitkabel meegeleverd.

Waarschuwing! Als een met polyvinyl chloride (PVC) ommanteld snoer wordt gebruikt om het elektro-afrasteringsapparaat op een externe batterij aan te sluiten, moet de apparatuur in een behuizing worden geplaatst en mag niet worden gehanteerd als de omgevingstemperatuur lager is dan +5 °C.

Elektro-afrasteringsapparaat aansluiten

Het elektro-afrasteringsapparaat detecteert automatisch of er een 9 V dan wel een 12 V batterij is aangesloten.

- 1 Duw de aardpaal helemaal in een stevige ondergrond. Als de grond droog of zanderig is, kan het resultaat worden verbeterd door een langere aardstaak van 1 m te gebruiken, die bij uw afrasteringsleverancier verkrijgbaar is.
- 2 Sluit de GROENE aardingskabel vanuit de aardeaansluiting van de afrastering () op het elektro-afrasteringsapparaat op de aardpaal aan.
- 3 Sluit de RODE aansluitkabel voor de afrastering vanuit de afrasteringsaansluiting () op het elektro-afrasteringsapparaat aan op de aardpaal aan.
- 4 Overtuig u ervan dat er een goed contact is. Strip zonedig de polydraad om de stalen kabeladers voor een goede verbinding bloot te leggen.

Werken met het elektro-afrasteringsapparaat model 0,17 J

- 1 Om het elektro-afrasteringsapparaat in te schakelen draait u de draaischakelaar met de wijzers van de klok mee (rechtsom) naar .
- 2 Het elektro-afrasteringsapparaat levert eens in de 1,5 seconden een stroomstoot met

hoge spanning. Het rode signaallampje knippert om een uitgangspuls aan te geven.

- 3 Om het elektro-afrasteringsapparaat uit te schakelen draait u de draaischakelaar tegen de wijzers van de klok in (inksom**) naar .

Het rode signaallampje houdt op met knipperen.



NACHT



Het elektro-afrasteringsapparaat werkt bij daglicht in de AAN modus en in de duisternis in de modus LANGZAAM. Deze instelling bespaart batterij-energie. Zij is aan te bevelen als het elektro-afrasteringsapparaat wordt gebruikt om dieren onder controle te houden die 's nachts niet rondlopen.

Werken met de elektro-afrasteringsapparaten 0,23 J en 0,33 J

U kunt kiezen uit zes werkwijzen naargelang de vereisten.

Gebruik de draaischakelaar om een werkwijze te kiezen.

Instellingen draaischakelaar

Instelling	Modus	Beschrijving
	UIT	Het elektro-afrasteringsapparaat is UIT.
	BATTERIJ-TEST	De signaallampjes wijzen dertig seconden lang de batterijspanning aan, dan onderbreken zij de aanwijzing. <i>N.B.:</i> Het elektro-afrasteringsapparaat werkt niet in batterijtestmodus.
	LANGZAAM	Het elektro-afrasteringsapparaat geeft eens in de 2,5 seconden een stroomstoot. Deze instelling wordt aanbevolen als het apparaat wordt gebruikt om langzaam bewegende dieren onder controle te houden.



LAAG
VERMOGEN

Het elektro-afrasteringsapparaat geeft eens in de 1,5 seconden een stroomstoot. De spanning is verminderd en de energie is de helft van de met de modus AAN geleverde hoeveelheid.



AAN

Het elektro-afrasteringsapparaat geeft eens in de 1,5 seconden een stroomstoot. Afhankelijk van de belasting wordt maximale spanning en energie geleverd.

Uitgangsspanning aflezen

De drie signaallampjes geven de uitgangsspanning van het elektro-afrasteringsapparaat aan wanneer het in de modus LANGZAAM, NACHT, LAAG VERMOGEN of AAN werkt.

Signaallampje	Status	Uitgangsspanning
Bovenste GROEN	KNIPPERT	Meer dan 5 kV
Middelste GROEN	KNIPPERT	Tussen 2,5 en 5 kV
Onderste ROOD	KNIPPERT	Minder dan 2,5 kV

De spanning van een 9 V batterij testen

Als het elektro-afasteringsapparaat in de modus LANGZAAM, NACHT, LAAG VERMOGEN of AAN werkt en de batterijspanning onder 5,5 V daalt, schakelt het elektro-afasteringsapparaat automatisch over naar de modus LAAG VERMOGEN en geeft slechts eens in de 2,5 seconden een stroomstoot.

Als u een 9 V batterij gebruikt om het elektro-afasteringsapparaat te voeden, kunt u de batterijspanning te allen tijde testen.

Zet de draaischakelaar in de modus BATTERIJ TESTEN. De drie signaallampjes wijzen dertig seconden lang de batterijspanning aan, dan onderbreken zij de aanwijzing.

Signaal-lampje	9 V batterij-spanning	Resterende capaciteit (saline-batterij)	Resterende capaciteit (lucht alkaline-batterij)
Bovenste GROENE is AAN	Meer dan 7,1 kV	Meer dan 75%	Meer dan 1%
Middelste GROENE is AAN	7,1–5,5 V	8–75%	0–1%
ROOD is AAN	Minder dan 5,5 V	Minder dan 8%	0%

De spanning van een 12 V batterij testen

Als het elektro-afasteringsapparaat in de modus LANGZAAM, NACHT, LAAG VERMOGEN of AAN werkt en de batterijspanning onder 11,2 V daalt, schakelt het elektro-afasteringsapparaat automatisch UIT.

Als de batterijspanning dan tot meer dan 11,8 V stijgt, begint het elektro-afasteringsapparaat in de door de draaischakelaar aangegeven modus te werken.

Als u een 12 V batterij gebruikt om het elektro-afasteringsapparaat te voeden, kunt u de batterijspanning te allen tijde testen.

Draai de draaischakelaar naar de modus BATTERIJTEST. De drie signaallampjes geven nu de batterijspanning aan.

Signaallampje	12 V batterijspanning	Resterende capaciteit (loodzuur-batterij)
Bovenste GROENE is AAN	Meer dan 12,5 V	Meer dan 60%
Middelste GROENE is AAN	12,5–12,1 V	10–60%
Onderste RODE is AAN	Minder dan 12,1 V	Minder dan 10%

Geschatte minimum levensduur batterij

Model elektro-afasterings-apparaat	9 V lucht alkaline batterij			12 V batterij
	55 Ah	90 Ah	175 Ah	35 Ah
0,17 J	85 dagen	140 dagen	270 dagen	40 dagen
0,23 J	70 dagen	115 dagen	225 dagen	30 dagen
0,33 J	45 dagen	75 dagen	145 dagen	20 dagen

Opslag elektro-afasteringsapparaat

Bewaar het elektro-afasteringsapparaat op een koele en droge plaats als het niet in gebruik is.

Koppel de batterij los om te voorkomen dat hij ontlad.

Als de batterij een 12 V loodzuurbatterij is moet hij eens in de zes maanden worden opgeladen OF op een druppellading worden gehouden.

Veiligheidsvoorschriften

Definitie van gebruikte vakuitdrukkingen

Elektro-afasteringsapparaat – Een apparaat dat periodiek spanningsimpulsen afgeeft aan een daarmee verbonden afrastering.

Afrastering – Een afscheiding voor dieren of voor veiligheidsdoeleinden, bestaande uit één of meer geleiders zoals metalen draden, pennen of staven.

Elektrische afrastering – Omheining met één of meer van de aarde geïsoleerde elektrische geleiders, waarnaar vanuit een elektro-afasteringsapparaat stroomstoten worden gestuurd.

Afrasteringscircuit – Alle geleidende delen of componenten binnen een elektro-afasteringsapparaat die met de uitgangsaansluitingen zijn verbonden of daarmee galvanisch dienen te worden verbonden.

Aardingsselectrode – Metalen constructie die nabij een elektro-afasteringsapparaat in de grond wordt geslagen en elektrisch met de uitgangsaardeaansluiting van het elektro-afasteringsapparaat is verbonden, en die onafhankelijk is van andere aardingsopstellingen.

Aansluitdraad – Een elektrische geleider waarmee het elektro-afasteringsapparaat op de elektrische afrastering of de aardingsselectrode wordt aangesloten.

Elektrische weide-afrastering – Een elektrische afrastering waarmee dieren binnen of buiten een bepaald terrein worden gehouden.

Stroomvoerende geleiders – Geleiders die van het elektro-afasteringsapparaat stroomstoten met hoge spanning ontvangen.

Vereisten bij elektrische weide-afrasteringen

Elektrische weide-afrasteringen en de bijbehorende apparatuur moeten zodanig worden geïnstalleerd, bediend en onderhouden dat het gevaar voor mensen, dieren en hun omgeving zoveel mogelijk wordt verminderd.

Pas op! Raak elektrische afrasteringsdraden vooral niet met het hoofd, de nek of de romp aan. Klim niet over een meerdraads elektrische afrastering heen, niet erdoorheen en niet eronderdoor. Gebruik een poort of een speciaal ontworpen overgang.

Dit elektro-afasteringsapparaat is niet bedoeld voor gebruik door personen (ook kinderen) met verminderde lichamelijke, sensorische of geestelijke vermogens dan wel gebrek aan ervaring en kennis, tenzij zij onder toezicht staan van een persoon die voor hun veiligheid verantwoordelijk is dan wel van wie zij instructies over het gebruik van het elektro-afasteringsapparaat hebben gekregen.

Op kinderen dient toezicht te worden gehouden om te voorkomen dat zij met het elektro-afasteringsapparaat gaan spelen.

Elektro-afasteringsconstructies waarbij het gevaar groot is dat mensen of dieren erin vastraken, dienen te worden vermeden.

Een elektrische weide-afrastering mag niet op twee of meer elektro-afasteringsapparaten of op onafhankelijke afrasteringscircuits van hetzelfde elektro-afasteringsapparaat worden aangesloten.

De afstand tussen de draden van twee elektrische weide-afrasteringen die door gescheiden elektro-afasteringsapparaten met onafhankelijke impulsen worden gevoed, moet minstens 2,5 m bedragen. Als deze opening moet worden gesloten, dienen hiervoor elektrisch niet-geleidende materialen of een geïsoleerde metalen afscheiding te worden gebruikt.

Prikkeldraad of scheermesdraad mag niet op een elektro-afasteringsapparaat worden aangesloten.

De stroomvoerende draad of draden van een elektrische weide-afrastering kunnen met een niet-stroomvoerende afrastering met prikkeldraad of scheermesdraad worden aangevuld. De steunrichtingen van de stroomvoerende draden dienen zo te worden geconstrueerd dat tussen de stroomvoerende draden en het verticale vlak van de niet-stroomvoerende draden een minimum afstand van 150 mm is gegarandeerd. Het prikkeldraad en scheermesdraad dienen op regelmatige afstanden te worden geaard.

Volg onze adviezen over het aarden op.

Tussen de aardingsselectrode van het elektro-afasteringsapparaat en mogelijke andere componenten die op een aardingsstelsel zijn aangesloten, zoals bijvoorbeeld de randaarding van de stroomvoorziening of de aarding van het telecommunicatiesysteem, dient een minimum afstand van 10 m te worden aangehouden.

Aansluitdraden die in gebouwen lopen, dienen effectief van de geaarde constructie-elementen van het gebouw te zijn geïsoleerd. Dit kan door middel van geïsoleerde hoogspanningskabel bereikt worden.

Aansluitdraden die ondergronds verlopen, dienen òf in een isolatiebuis van isolerend materiaal te liggen òf er dient geïsoleerde hoogspanningskabel te worden gebruikt. Er dient grote omzichtigheid worden betracht om schade aan de aansluitdraden door dierenhoeven of in de grond zakkende tractorwielen e.d. te voorkomen.

Aansluitdraden mogen niet in dezelfde isolatiebuis als de bedrading voor de netvoeding, communicatiekabels of datakabels verlopen.

Aansluitdraden en elektrische weide-afrasteringsdraden mogen niet over bovengrondse stroomdraden of communicatiekabels verlopen.

Kruisingen met bovengrondse stroomleidingen dienen zoveel mogelijk te worden vermeden. Als een kruising niet te voorkomen is, dient deze onder de stroomleiding te worden gelegd en daarmee zoveel mogelijk een rechte hoek te vormen.

Als aansluitdraden en draden van elektrische weide-afrasteringen dichtbij een bovengrondse stroomleiding worden geïnstalleerd, dient de afstand tot deze niet minder te bedragen dan hetgeen in de onderstaande tabel te zien is.

Minimum afstanden van stroomleidingen voor elektrische weide-afrasteringen

Voltage stroomleiding	Afstand
≤1000 V	3 m
>1000 V tot ≤33.000 V	4 m
>33.000 V	8 m

Als aansluitdraden en draden van elektrische weide-afrasteringen nabij een bovengrondse stroomleiding worden geïnstalleerd, mogen zij niet meer dan 3 m boven de grond zijn aangebracht. Deze hoogte heeft betrekking op beide zijden van de orthogonale projectie van de buitenste geleiders van de stroomleiding op het grondoppervlak, voor een afstand van:

- 2 m voor stroomleidingen met een nominaal voltage van niet meer dan 1000 V.
- 15 m voor stroomleidingen met een nominaal voltage van meer dan 1000 V.

Elektrische weide-afrasteringen die bedoeld zijn om vogels af te schrikken, te voorkomen dat huisdieren ontsnappen of om dieren, zoals koeien, te gewennen, hoeven slechts door elektro-afrasteringsapparaten met laag vermogen te worden gevoed om veilig en betrouwbaar te werken.

Bij elektrische afrasteringen die moeten voorkomen dat vogels op gebouwen gaan nestelen, mag geen enkele

elektrische afrasteringsdraad met de aarde-elektrode van het elektro-afrasteringsapparaat worden verbonden. Een waarschuwingsplaatje dient aan elk punt te worden bevestigd waar personen gemakkelijk bij de geleiders kunnen komen.

Op plaatsen waar een elektrische dierenafrastering een openbaar pad kruist, dient op dit kruispunt een niet-geëlektrificeerde poort in de elektrische afrastering te worden aangebracht of een kruising door middel van tourniquets te worden voorzien. Op zo'n kruispunt dienen op de aangrenzende geëlektrificeerde draden waarschuwingsborden te zijn bevestigd.

Alle gedeelten van een elektrische weide-afrastering die langs een openbare weg of pad verlopen, dienen op korte afstanden van veiligheidsborden te worden voorzien die stevig aan de afrasteringspalen of op de draden zijn gemonteerd.

De afmetingen van de waarschuwingsborden dienen minstens 100 x 200 mm te bedragen.

De achtergrondkleur van beide zijden van het waarschuwingsbord moet geel zijn. Het opschrift op het bord dient zwart te zijn en met de volgende afbeelding overeen te komen:

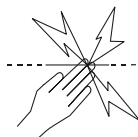

of een tekst met de betekenis "PAS OP – SCHRIKDRAAD" te bevatten.

Het opschrift dient niet-uitwisbaar te zijn, aan beide zijden van het waarschuwingsbord te zijn aangebracht en een hoogte van minstens 25 mm te hebben.

Draag er zorg voor dat alle bijbehorende apparaten die met netvoeding werken en op het circuit van de elektrische weide-afrastering worden aangesloten, tussen het afrasteringscircuit en de netvoeding even goed geïsoleerd zijn als het elektro-afrasteringsapparaat zelf.

Bijbehorende apparaten dienen tegen weersinvloeden te worden beschermd, tenzij zij door de fabrikant uitdrukkelijk voor gebruik in de openlucht bestemd zijn en een IP-beveiliging van minstens IPX4 vertonen.

Reparatie

Dit elektro-afrasteringsapparaat bevat geen onderdelen die door de klant kunnen worden onderhouden. Voor reparatie moet het naar een erkend servicecentrum worden gezonden.

Elektriske hegn og Deres hegnssapparat

Hjerteligt tillykke med købet af dette hegnssapparat. Dette produkt udviklet efter den nyeste teknologi og konstruktionsteknik. Det er konstrueret til maksimal effekt og lang levetid.

Det er vigtigt, at du læser denne vejledning omhyggeligt og grundigt igennem. Den indeholder vigtige sikkerhedsinformationer og kan bidrage til, at dit elektriske hegn fungerer med optimal effekt og stabilt.

Advarsel!

- Må ikke tilsluttes udstyr, der er lysnetdrevet.
- Sluk for hegnssapparat før installationen eller før der skal udføres arbejde på hegnet.
- Læs alle sikkerhedsanvisninger omhyggeligt igennem. Se *Sikkerhedshenvisninger* på side 49.
- Kontrollér om Deres hegn opfylder alle lokale sikkerhedskrav.
- Dette batteridrevne hegnssapparat må ikke sluttes til et batteri, mens batteriet er ved at blive opladt fra en oplader, der er tilsluttet lysnettet.

Henvisning:

- Dette produkt er udviklet til brug sammen med elektriske dyrehegn.
- Opbevar manualen på et let tilgængeligt sted.

Modeller beskrevet i denne manual

0,17 J	SG160	102B	CB0.17
0,23 J	SG220	103B	CB0.23
0,33 J	SG320	104B	CB0.33

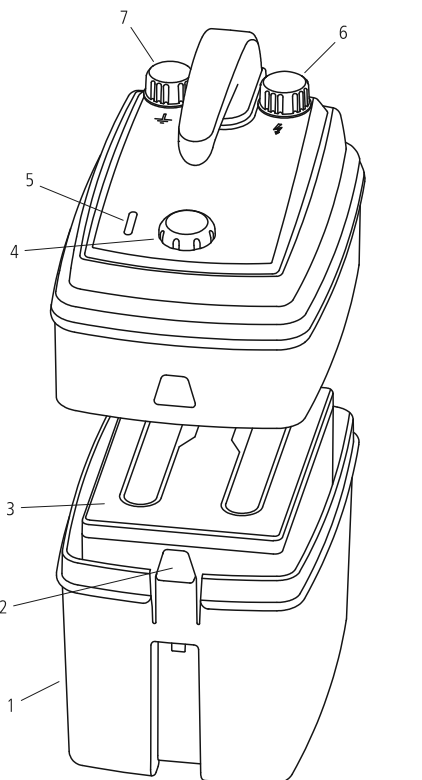

- 1 Batterirum
- 2 Sidepal
- 3 9 V eller 12 V batteri (medfølger ikke)
- 4 Drejekontakt med 6 positioner (på 0,17 J modellen kun 2 positioner)
- 5 Indikatorer (på 0,17 J modellen kun en rød indikator)
- 6 Hegnsklemme (⚡)
- 7 Jordklemme (⚡)

Henvisning: Drejekontakten skal altid være påsat og skal erstattes øjeblikkeligt, hvis den mistes. Kontakt venligst den lokale Tru-Test Group forhandler, hvis De får brug for en ny.

Forklaring af symbolerne på hegnsapparatet



Jordklemme for hegn (GRØN). Forbind hegnets jordklemme med jordingsystemet.



Udgangsklemme til hegn (RØD). Forbind udgangsklemmen med hegnet.



Batteriets pluspol (RØD LEDNING).



Batteriets minuspol (SORT LEDNING).



Hegnsapparatet må kun åbnes eller repareres af kvalificerede personer for at nedsætte risikoen for elektrisk stød.



Læs hele manualen igennem, før apparatet tages i brug.



Dette mærke på produktet eller dets emballage angiver, at produktet ikke må bortskaffes sammen med andet usorteret husholdningsaffald. Du har ansvaret for affaldshåndteringen af dit skrottede udstyr ved at aflevere det på et registreret indsamlingssted for genanvendelse af elektrisk og elektronisk udstyr. Formålet med den særskilte indsamlings og genanvendelse af dit skrottede udstyr i bortskaffelsesfasen er at undgå tab af naturens ressourcer og sikre, at det genanvendes på en måde, der beskytter menneskers sundhed og miljøet. For yderligere oplysninger om, hvor du kan aflevere dit elskrot til genvinding, bedes du venligst kontakte Teknisk Forvaltning i din egen kommune eller forhandleren, hvor du har købt produktet.

Installation

Stil hegnsapparatet i oprejst stilling på fast undergrund, hvor der ikke kan forekomme oversvømmelse og uden adgang for dyr og børn.

Hvis det er muligt, stilles hegnsapparatet på et overdækket område, for at beskytte det mod vejrliget og for at gøre indikatorerne mere synlige. Forsøg at placere hegnsapparatet omtrent i midten af det elektriske hegn. Sørg for at hegnsapparatet, batteriet, jordspydene og alle tilslutninger er beskyttet, så der ikke er nogen dyr der kan nå dem.

Advarsel! Sluk for hegnsapparatet, før batterierne sættes i.

Isætning af det interne batteri (9V eller 12V)

- 1 Stil hegnsapparatet på en jævn flade. Åbn låget på hegnsapparatet ved at trykke på sidepalen. Fjern alle løse dele fra batterirummet.
- 2 Brug et 9 V batteri med 55-175 Ah ELLER et 12 V batteri med 35 Ah (eller mere). (Hvis der anvendes et eksternt 12 V batteri, se venligst næste afsnit).
- 3 Hvis der anvendes et 9 V batteri: Tag etiketten på batteriet af for at aktivere batteriet (fjernes etiketten ikke, vil det nedsætte batteriets levetid).
- 4 Sæt batteriet ind i batterirummet.
- 5 Slut den positive ledning (RØD) fra batteriet til pluspolen (+) på indersiden af hegnsapparatets låg.
- 6 Slut den negative ledning (SORT) fra batteriet til minuspolen (-) på indersiden af hegnsapparatets låg.
- 7 Sæt hegnsapparatets låg på plads igen.

Tilslutning af et eksternt 12 V batteri (valgfri)

Et tilslutningskabel til et eksternt 12 V batteri kan købes hos den lokale Tru-Test Group forhandler.

Der medfølger anvisninger om, hvordan man tilslutter et 12 volts batteri til et hegnsapparat, når man køber et forbindelseskabel.

Advarsel! Hvis der anvendes en PVC-belagt ledning til at forbinde hegnsapparatet med et eksternt batteri, skal apparatet placeres i et læskur og må ikke håndteres med, når omgivelsestemperaturen er under +5 °C.

Tilslutning af hegnsapparatet

Hegnsapparatet mærker automatisk, om der er tilsluttet et 9 V eller et 12 V batteri.

- 1 Stik jordspyddet helt ned i fast jord. Hvis jorden er tør eller sandet, kan apparatets ydelse forbedres ved at bruge et længere (1 m) jordspyd, der fås hos el-hegnsforhandleren.
- 2 Slut den GRØNNE jordledning fra jordterminalen (⚡) på hegnsapparatet til jordspyddet .
- 3 Slut den RØDE hegnsledning fra udgangsterminalen (⚡) på hegnsapparatet til hegnet.
- 4 Sørg for, at der er god kontakt. Hvis det er nødvendigt, kan man forsigtigt strippe polywiren, så metaltrådene er frilagt og der bliver god kontakt.

Betjening af 0,17 J modellen

- 1 Hegnsapparat tændes ved at dreje drejekontakten i urets retning (til højre) mod ●.
- 2 Hegnsapparatet afgiver en højspændingimpuls en gang pr. 1,5 sekund. Ved hvert udgangsimpuls blinker den røde indikatorlampe.
- 3 Hegnsapparat slukkes ved at dreje drejekontakten mod urets retning (til venstre) mod ○.
Den røde indikatorlampe holder op med at blinke.



Betjening af 0,23 J og 0,33 J modellerne

Der kan vælges mellem 6 forskellige driftsmåder, afhængig af behovet.

Vælg den ønskede driftsmåde (mode) med drejekontakten.

Drejekontakt stillinger

Indstilling	Mode	Beskrivelse
○	OFF	Hegnsapparatet er slukket
🔋?	BATTERITEST	Indikatorlamperne viser batteriets spænding i 30 sekunder, derefter slukker de. <i>Henvisning:</i> Hegnsapparatet fungerer ikke, når den står i batteritest mode.
🐢	LANGSOM	Hegnsapparatet afgiver en impuls en gang pr. 2,5 sekunder. Denne indstilling anbefales, hvis hegnsapparatet skal bruges til at hegne dyr, der bevæger sig langsomt.
🐢🌙	NAT	Hegnsapparatet kører i ON mode ved dagslys og i LANGSOM mode, når det er mørkt. Ved denne indstilling sparer man batteristrøm. Denne indstilling anbefales, hvis hegnsapparatet skal bruges til at hegne dyr, der ikke bevæger sig rundt om natten.

	LAV STRØM	Hegnsapparatet afgiver en impuls en gang pr. 1,5 sekunder. Spændingen er reduceret og der afgives kun halv så megen energi som ved ON mode.			
	ON	Hegnsapparatet afgiver en impuls en gang pr. 1,5 sekunder. Der afgives maksimal spænding og energi, afhængig af belastningen.			

Indikatorlampe	Spænding på 9 V batteriet	Restkapacitet (saltbatteri)	Restkapacitet (alkaline/luftbatteri)
GRØN foroven lyser	Over 7,1 V	Over 75%	Over 1%
GRØN i midten lyser	7,1–5,5 V	8–75%	0–1%
RØD lyser	Under 5,5 V	Under 8%	0%

Aflæsning af udgangsspændingen

De tre indikatorlamper viser udgangsspændingen på hegnsapparatet, når det kører i LANGSOM, NAT, LAV STRØM eller ON mode.

Indikatorlampe	Status	Udgangsspænding
Foroven GRØN	Blinker	Over 5 kV
I midten GRØN	Blinker	Mellem 2,5 og 5 kV
Forneden RØD	Blinker	Under 2,5 kV

Test af spændingen på et 9 V batteri

Når hegnsapparatet står på LANGSOM, NAT, LAV STRØM eller ON mode og batterispændingen falder til under 5,5 V, skifter det automatisk til LAV STRØM mode og afgiver en impuls en gang pr. 2,5 sekunder.

Hvis der bruges et 9 V batteri til at strømforsyne hegnsapparatet, kan batteriets spænding til enhver tid kontrolleres .

Stil drejekontakten på BATTERITEST mode. De tre indikatorlamper viser batteriets spænding i 30 sekunder, derefter slukker de.

Test af spændingen på et 12 V batteri

Hvis hegnsapparatet kører på LANGSOM, NAT, LAV STRØM eller ON mode, og batterispændingen falder til under 11,2 V, slukker det automatisk.

Så snart batterispændingen stiger til over 11,8 V, begynder hegnsapparatet igen at køre på den mode, drejekontakten viser.

Hvis der bruges et 12 V batteri til at strømforsyne hegnsapparatet, kan batteriets spænding til enhver tid kontrolleres .

Stil drejekontakten på BATTERITEST mode. Nu viser de tre indikatorlamper batteriets spænding.

Indikatorlampe	Spænding på 12 V batteriet	Restkapacitet (bly-syre batteri)
GRØN foroven lyser	Over 12,5 V	Over 60%
GRØN i midten lyser	12,5–12,1 V	10–60%
RØD forneden lyser	Under 12,1 V	Under 10%

Batteriets omtrentlige minimum levetid

Hegnsapparat	9 V alkaline/luft batteri			12 V batteri
	55 Ah	90 Ah	175 Ah	35 Ah
0,17 J	85 dage	140 dage	270 dage	40 dage
0,23 J	70 dage	115 dage	225 dage	30 dage
0,33 J	45 dage	75 dage	145 dage	20 dage

Opbevaring af hegnsapparatet

Når hegnsapparatet ikke bruges, opbevares det på et køligt og tørt sted.

Afbryd forbindelsen til batteriet, så det ikke aflades.

12 V bly-syre batterier skal oplades hver 6. måned ELLER der skal sørges for permanent vedligeholdelsesladning.

Sikkerhedshenvisninger

Definition på anvendte fagudtryk

Hegnsapparat – En indretning/spændingsgiver beregnet til regelmæssigt at sende spændingsimpulser til et tilsluttet hegn.

Hegn – En indhegning til dyr eller til sikkerhedsformål, bestående af en eller flere ledninger som f.eks. metaltråde, pæle eller skinner.

Elektrisk hegn – En indhegning, bestående af en eller flere ledninger, som er isoleret fra jorden, hvorigennem der sendes strømstød fra et hegnsapparat (spændingsgiver).

Hegnskredsløb – Alle strømførende dele eller komponenter på et hegnsapparat, som er forbundet med eller beregnet til at blive forbundet galvanisk med udgangsklemmerne.

Jordelektrode – En metalgenstand, der drives ned i jorden i nærheden af et hegnsapparat, og som er el-forbundet med hegns-jordklemmen på hegnsapparatet, og er uafhængig af andre jordingsindretninger.

Tilslutningsledning – En elektrisk ledning for tilslutning af hegnsapparatet til det elektriske hegn eller jordelektroden.

Elektrisk dyrehegn – Et elektrisk hegn, hvormed dyr kan indhegnes på et bestemt område eller kan udelukkes fra et bestemt område.

Strømførende ledninger – Ledninger, der fører højspændingsimpulser fra hegnsapparatet.

Krav til elektriske dyrehegn

Elektriske dyrehegn og det tilhørende ekstraudstyr skal installeres, drives og vedligeholdes således, at fare for mennesker, dyr og omgivelser minimeres.

Advarsel! Undgå altid at komme i kontakt med et elektrisk hegn, især med hovedet, halsen eller overkroppen. Man må ikke kravle over, gennem eller neden under et elektrisk hegn med flere tråde. Brug en låge eller et specielt indrettet krydsningspunkt.

Dette hegnsapparat er ikke beregnet til brug for personer (inklusive børn) med nedsatte fysiske, sensoriske eller psykiske evner, eller med manglende erfaring og kendskab til hegnsapparatet, med mindre de er under opsyn eller er blevet instrueret i brugen af det af en person, der er ansvarlig for deres sikkerhed.

Børn bør være under opsyn for at sikre, at de ikke leger med hegnsapparatet.

Producenten hæfter ikke for ulykker eller skader opstået som følge af, at der er pillet ved eller foretaget modifikationer på apparatet eller hvis det er blevet brugt forkert, inklusive (men ikke begrænset til) ændringer foretaget af andre personer end af Tru-Test gruppen eller dennes forhandlere.

Konstruktioner af elektriske dyrehegn, som dyr eller personer eventuelt kan hænge fast i, bør undgås.

Et elektriske dyrehegn må ikke tilsluttes to separate hegnsapparater eller uafhængige hegnskredsløb på samme hegnsapparat.

Afstanden mellem trådene på to separate elektriske dyrehegn, som fødes af adskilte hegnsapparater i uafhængig takt, skal være mindst 2,5 m. Såfremt dette hul skal lukkes, skal man anvende elektrisk ikke-ledende materiale eller en isoleret metalafspærring.

Pigtrådshegn eller knivtråd må ikke tilsluttes et hegnsapparat.

Den eller de strømførende tråd/tråde i et elektrisk hegn kan suppleres med et ikke-strømførende hegn med pigtråd eller knivtråd. De strømførende trådes afstivningspinde skal anbringes således, at der er en minimumafstand på 150 mm mellem de strømførende tråde og de ikke-strømførende trådes vertikale plan. Pigtråden og knivtråden skal jordes i regelmæssige afstande.

Følg venligst anvisningerne for jording.

En minimumafstand på 10 m skal holdes mellem hegnsapparatets jordelektrode og eventuelle andre komponenter, som er tilsluttet et jordingssystem, som f.eks. lysnettets beskyttelsesjording eller telekommunikationssystemets jording.

Tilslutningsledninger, som trækkes i bygninger, skal effektivt isoleres fra de jordede bygningselementer. Dertil kan isolerede højspændingskabler benyttes.

Tilslutningsledninger under jorden skal trækkes i et isoleringsrør. Alternativt kan der anvendes isolerede højspændingskabler. Tilslutningsledningerne skal beskyttes mod beskadigelse fra dyrehoove eller køretøjs hjul, som synker ned i jorden.

Tilslutningsledninger må ikke trækkes i samme rør som lysnets-, kommunikations- eller datakabler.

Tilslutningsledninger og tråde til elektriske dyrehegn må ikke føres ovenover luftledninger eller kommunikationskabler, som ligger over jorden.

Det bør undgås, at tilslutningsledninger krydser luftledninger. Er dette ikke muligt, skal de føres nedenunder lysnetkablet og i en så ret vinkel som muligt.

Såfremt tilslutningsledninger og tråde til elektriske dyrehegn installeres i nærheden af en luftledning, må afstandene ikke være mindre end de værdier, som er angivet i nedenstående tabel 1.

Minimumsafstande mellem strømkabler og elektriske dyrehegn

Strømkabelspænding	Afstand
≤1000 V	3 m
>1000 til ≤33.000 V	4 m
>33.000 V	8 m

Såfremt tilslutningsledninger og tråde til elektriske dyrehegn installeres i nærheden af en luftledning, må deres højde over jorden højst være 3 m. Dette gælder for elektriske hegn på begge sider af den ortogonale projektion af den yderste ledning i strømkablet på jorden i en afstand på op til:

- 2 m ved strømkabler med en nominal spænding under 1000 V

- 15 m ved strømkabler med en nominal spænding over 1.000 V.

Til elektriske dyrehegn til afskrækning af fugle, til indhegning af husdyr eller til tilvæning af dyr som f.eks. køer til elektriske hegn, er et hegnsapparat med mindre effekt tilstrækkeligt for at opnå et tilfredsstillende og sikkert resultat.

Ved elektriske dyrehegn, som skal få fuglene til at undlade at slå sig ned på bygninger, tilsluttes ingen elhegnstråd til hegnsapparatets jordelektrode. Alle de steder, hvor personer kan komme i berøring med ledningerne, skal der placeres et advarselsskilt.

Såfremt et elektrisk dyrehegn krydser en offentlig vej, skal der på krydsningsstedet monteres et strømløst led eller en overgang i form af trappe/stente. På enhver krydsning af denne art skal de tilstødende strømførende tråde forsynes med advarselsskilte.

Alle sektioner i et elektrisk dyrehegn, som løber langs en offentlig vej, skal med korte mellemrum mærkes med sikkerhedsskilte, som fastmonteres på hegnspælene eller trådene.

Advarselsskiltens dimensioner skal være mindst 100 x 200 mm.

Som baggrundsfarve til begge sider af advarselsskiltene skal der vælges gul. Skriften på skiltet skal være sort og skal være enten:

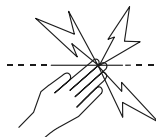

eller vise "FORSIGTIG: Elektrisk dyrehegn".

Skriften skal være udslettelig. Det skal placeres på begge sider af advarselsskiltet og skal være mindst 25 mm højt.

Sørg for at alt lysnetdrevet ekstraudstyr, der er forbundet til det elektriske dyrehegn, yder en isoleringsgrad mellem hegnskredsløbet og lysnetkablerne, der svarer til hegnsapparatets isolering.

Ekstraudstyr skal beskyttes mod vejrliget, med mindre producenten angiver, at disse komponenter er egnet til udendørs brug og mindst har beskyttelsesklasse IPX4.

Vedligeholdelse

Hegnsapparatet indeholder ingen dele, som kan vedligeholdes af kunden. Det skal indleveres på et autoriseret servicecenter til reparation.

Warranty

GB

This product is warranted against faulty material and workmanship for a period from the date of purchase. If a warranted defect occurs, return this product with proof of purchase to the place of purchase. Details of warranty periods and other terms applying are available at the place of purchase or at www.tru-test.com.

Note:

- No responsibility is accepted for any accident or damage caused subsequent to any tampering with or modification to or misuse of this product, including (but not limited to) alterations made by anyone other than Tru-Test Group or its agents.
- To the maximum extent permitted by law, this warranty is exclusive, personal to you and in lieu of all other warranties, representations or conditions relating to this product (whether express or implied and whenever arising) whether originating by statute, law, trade, custom or otherwise.

Garantia

P

Para o presente produto é dada uma garantia para o material e o trabalho defeituoso para um período determinado a partir da data da compra. Se um defeito coberto pela garantia ocorrer, devolva o produto com o recibo da compra ao seu vendedor. Detalhes sobre os períodos de garantia e outros termos aplicáveis poderão ser consultados no seu vendedor ou em www.tru-test.com.

Observação:

- Não nos responsabilizamos por acidentes ou danos causados pela modificação ou remodelação ou pelo uso incorreto do presente produto, inclusive (mas não limitando-se) as alterações feitas por pessoas que não sejam pessoal do Grupo Tru-Test ou dos seus representantes.
- Na medida máxima permitida pelas leis, a presente garantia é exclusiva, pessoal e representa todas as garantias, apresentações ou condições relacionadas ao presente produto (sejam expressas ou implícitas e a qualquer tempo que ocorram) resultantes do código civil, das leis, do comércio, dos hábitos ou de outros instrumentos.

Garantie

D

Für dieses Produkt wird eine Garantie gegen Material- und Verarbeitungsfehler für einen bestimmten Zeitraum ab dem Kaufdatum gewährt. Sollte ein Gewährleistungsmangel auftreten, geben Sie das Produkt zusammen mit einem Kaufbeleg an die Verkaufsstelle zurück. Einzelheiten bezüglich der Gewährleistungsfristen und sonstiger anzuwendender Bestimmungen erfahren Sie bei der Verkaufsstelle oder unter www.tru-test.com.

Hinweis:

- Für Unfälle oder Beschädigungen aufgrund von unbefugten Eingriffen, Veränderungen oder falscher Benutzung des Produktes einschließlich (aber nicht beschränkt auf) Änderungen, die nicht vom Tru-Test Konzern oder einer seiner zugelassenen Stellen vorgenommen wurden, wird keine Haftung übernommen.
- Soweit gesetzlich erlaubt ist diese Garantie ausschließlich und nicht übertragbar und ersetzt alle anderen Garantien, Darstellungen und Bedingungen bezüglich dieses Produktes (sowohl ausdrückliche als auch stillschweigende, wann immer sie sich ergeben) unabhängig davon, ob diese durch Vorschriften, Gesetze, Handel, Brauch oder anderweitig begründet sind.

Garantía

E

La garantía de este producto cubre defectos de materiales y de fabricación durante un periodo a partir de la fecha de la compra. Si ocurre un defecto cubierto por la garantía, devuelva este producto junto el comprobante de la compra al lugar de la compra. Detalles relativos a periodos de garantía y otras condiciones están disponibles en el lugar de la compra o en www.tru-test.com.

Nota :

- No se asume ninguna responsabilidad por cualquier tipo de accidente o daño debidos a una manipulación indebida, a una modificación no autorizada o a un uso incorrecto de este producto incluidos (pero no limitados a) reparaciones o cambios que no hayan sido efectuados por el grupo Tru-Test o sus agentes.
- Hasta la máxima extensión permitida por la ley, esta garantía es exclusiva, personal para Ud. y reemplaza todas las demás garantías, representaciones o condiciones relativas a este producto (de manera expresa o implícita cada vez que se presenten) que tienen su origen en estatutos, leyes, comercio, uso u otro.

Garantie

F

Ce produit bénéficie d'une garantie contre tout défaut de matériel ou de fabrication à compter de la date d'achat pour une période déterminée. En cas d'un dommage garanti, veuillez retourner ce produit à votre lieu d'achat accompagné de votre justificatif d'achat. Pour tous les détails concernant les périodes de garantie et autres conditions applicables, veuillez vous adresser à votre lieu d'achat ou vous référer à notre site web www.tru-test.com.

Note:

- Aucune responsabilité n'est acceptée en cas d'accident ou de dommage résultant d'une manipulation incorrecte, d'une modification ou d'une utilisation abusive de ce produit, y compris les altérations (mais non limitées à celles-ci) commises par toute personne ou société autre que Tru-Test Group ou ses distributeurs agréés.
- Dans le cadre légal prévu par la loi, cette garantie est exclusive, non transférable et remplace toute autre garantie, déclaration et condition concernant ce produit (qu'elles soient explicites ou implicites et qu'importe le moment de la survenue) qu'elles émanent d'une loi, d'une prescription, du secteur commercial, des us et coutumes, etc.

Garanti

S

Denna produkt är garanterad gentemot felaktigt material och utförande i en period från inköpsdatumet. Om en defekt uppstår under garantin, returnera denna produkt med inköpsbevis till inköpsstället. Detaljer angående garantiperioder och andra villkor finns att tillgå vid inköpsstället eller på www.tru-test.com.

Obs:

- Inget ansvar tas för olycka eller skada som uppstår efter modifiering eller felanvändning av denna produkt, inkluderat (men inte begränsat till) ändringar gjorda av någon annan än Tru-Test Group eller dess representanter.
- Till den mån lagen tillåter det är denna garanti exklusiv och gäller endast dig och i stället för andra garantier, påpekanden eller villkor relaterade till denna produkt (vare sig uttryckt eller underförstådd och närlästa så uppstår) vare sig härrörande från stadga, lag, handel, tull eller på annat vis.

Op dit product wordt garantie verleend op materiaalfouten en afwerking voor een periode vanaf de datum van aankoop. Als er een mankement optreedt waarvoor garantie wordt geclaimd, stuur dit product dan met een bewijs van aankoop naar de zaak waar u het heeft gekocht. Details van garantieperiodes en andere van toepassing zijnde voorwaarden zijn verkrijgbaar bij de zaak waar u het product heeft gekocht of bij www.tru-test.com.

N.B.:

- Er wordt geen aansprakelijkheid aanvaard voor ongevallen of schade die het gevolg zijn van manipulaties aan dan wel verandering of verkeerd gebruik van dit product, daaronder begrepen (echter niet beperkt tot) wijzigingen die door anderen dan Tru-Test Groep of haar dealers zijn uitgevoerd.
- Tot de door de wet toegestane maximum hoogte is deze garantie exclusief, geldt voor u persoonlijk en in plaats van alle andere garanties, verklaringen of condities met betrekking tot dit product (zij het uitdrukkelijk vermeld of geïmpliceerd en in alle voorkomende gevallen), om het even of deze nu op grond van voorschriften en wetten, zaken, gewoonte of op andere wijze tot stand gekomen is.

For dette produkt ydes der garanti over en vis periode efter salgsdatoen for fejlfrit materiale og korrekt udført forarbejdning. Hvis der opstår en defekt, der falder ind under garantien, i løbet af garantiperioden, skal apparatet indsendes til forhandleren sammen med salgskvitteringen. Nærmere oplysning om garantiperioden og andre relevante enkeltheder findes hos forhandleren eller på hjemmesiden www.tru-test.com.

Henvisning:

- Producenten hæfter ikke for ulykker eller skader opstået som følge af, at der er pillet ved eller foretaget modifikationer på apparatet eller hvis det er blevet brugt forkert, inklusive (men ikke begrænset til) ændringer foretaget af andre personer end af Tru-Test gruppen eller dennes forhandlere.
- I det omfang loven tillader det, er nærværende garanti eksklusiv, personlig for køber og afløser alle andre garantier, tilsikringer eller betingelser med relation til nærværende produkt (uanset om udtrykkeligt eller implicit og uanset, hvor de måtte opstå), uanset om de hidrører fra lovbestemmelser, handelsbestemmelser, kutyme eller lignende.